

HỆ THỐNG ĐIỀU HÒA MULTI



Nhà nhập khẩu & phân phối chính thức

 **HAILI**
CÔNG TY TNHH HẢI LI



www.haili.vn
www.mitsuheavy.vn

VĂN PHÒNG CHÍNH

12 Hoàng Trọng Mậu - P. Tân Hưng, Q.7, Tp.HCM
Tel: (028) 6298 3500/01/02/03
Fax: (028) 6298 3504/05 - 2253 0481/82
Email: info@haili.vn

HOTLINE TƯ VẤN KỸ THUẬT

Miền Nam: 0907 820 820 Miền Bắc: 0902 058 058

CHI NHÁNH HÀ NỘI

57A phố Vệ Hồ, P. Xuân La, Q.Tây Hồ, Hà Nội
Tel: (024) 6269 1179/81/82/83
Fax: (024) 6269 1159/61

HOTLINE TƯ VẤN BẢO HÀNH

Miền Nam: 1800 9010 Miền Bắc: 1800 9020



Vào năm 1884, Tập đoàn Mitsubishi Heavy Industries - gọi tắt là MHI - triển khai xưởng đóng tàu đầu tiên: Xưởng đóng tàu và sửa chữa máy móc Nagasaki, sáng lập viên là ông Yataro Iwasaki. Qua nhiều thế kỷ, MHI đã tập trung nghiên cứu, chế tạo và phát triển các sản phẩm công nghiệp và dân dụng, đưa MHI trở thành tập đoàn hàng đầu thế giới trong lĩnh vực khoa học công nghiệp.

MACO - NHÀ MÁY SẢN XUẤT ĐIỀU HÒA KHÔNG KHÍ HÀNG ĐẦU

Được thành lập từ năm 1988, Nhà máy Mitsubishi Heavy Industries - Mahajak Air Conditioners - hay còn gọi là MACO - nay là một trong những nhà máy sản xuất máy điều hòa không khí hàng đầu tại Thái Lan. Chúng tôi mong muốn mang đến toàn cầu một không gian thoải mái với những sản phẩm chất lượng TIẾT KIỆM NĂNG LƯỢNG - THÂN THIỆN - AN TOÀN.



MỤC LỤC

Giới thiệu nhà sản xuất - Mục lục	02 - 03
Giới thiệu môi chất lạnh mới - R32	04 - 05
Dãy sản phẩm	06 - 07
Giới thiệu công nghệ và chức năng	08 - 19
SRK-ZSX-W	20 - 21
SRK-ZR/ZRS-W5	22
SRK-ZSS-W5	23
SRK-ZSPS-W5	24
SRF-ZS/ZSX	25
SRR-ZS-W	26
FDTC-VH	27
HỆ THỐNG ĐIỀU HÒA MULTI	28 - 33
Bảng chọn công suất dàn lạnh kết nối	34 - 67
Hệ thống điều khiển	68 - 69
Kích thước dàn lạnh - dàn nóng	70 - 77
Hệ thống trạm bảo hành	78 - 79

TIÊU CHUẨN CHẤT LƯỢNG

Chất lượng là ưu tiên hàng đầu của thương hiệu Mitsubishi Heavy Industries. Sản phẩm được chứng nhận chất lượng theo các tiêu chuẩn quốc tế.



ISO 9001



ISO 14001



OHSAS 18001



TIS 18001



PED 97/23/EC

THỊ TRƯỜNG TOÀN CẦU



QUY CHẾ F-GAS (EU) SỐ 517/2014

- Được ra đời vào tháng 1 năm 2015 để điều chỉnh việc sử dụng các loại khí Fluorized (F-Gases) gây hiệu ứng nhà kính.
- Khí Hydrofluorocarbons (HFCs) là một trong những loại khí F-Gases được dùng trong lĩnh vực HVACR (Hệ thống sưởi, Thông gió, Điều hòa không khí và Đông lạnh)

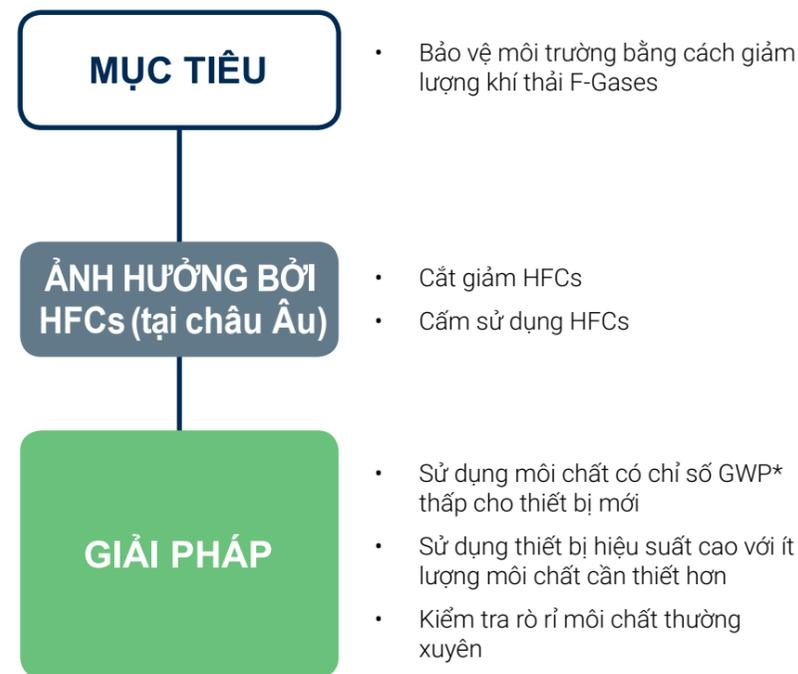

* **GWP** (viết tắt của *Global Warming Potential*) là hệ số làm ấm trái đất, đại diện cho lượng nhiệt của một loại F-Gas trong bầu khí quyển



Chỉ số GWP thấp hơn + Lượng môi chất ít hơn = Giảm khí thải HFCs

*1 Thiết bị làm lạnh cố định, có chứa hoặc có chức năng phụ thuộc vào HFC với chỉ số GWP từ 2500 trở lên, ngoại trừ thiết bị được thiết kế để làm mát sản phẩm ở nhiệt độ dưới -50°C.

CẮT GIẢM HFCs

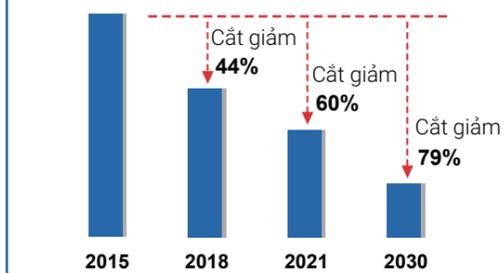

Cấm HFCs

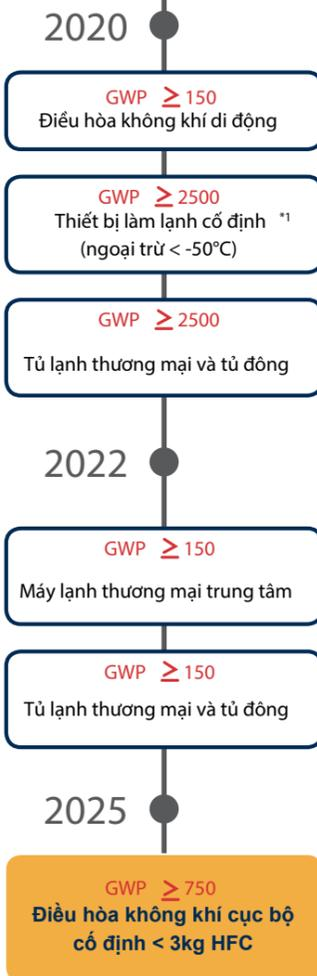

Kể từ khi nghị định Montreal về các chất làm suy giảm tầng Ozone có hiệu lực, chúng tôi luôn tuân thủ việc cắt giảm sản xuất và tiêu thụ các chất gây suy giảm tầng Ozone và những tác động làm nóng trái đất, ảnh hưởng đến môi trường sống của chúng ta.

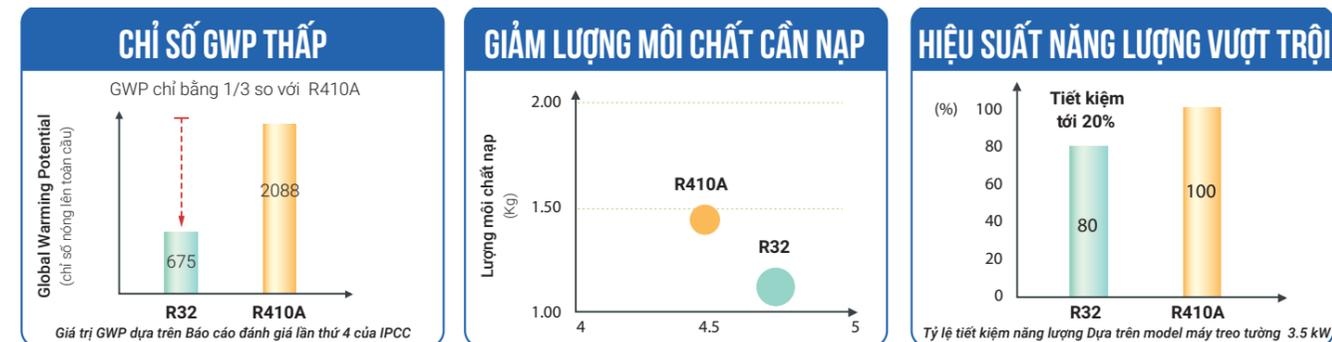

- Gas đơn chất, dễ xử lý hơn
- Được biết đến như là một thành phần của hỗn hợp R410A (50% R32, 50% R125)
- Đã được sử dụng trong các hệ thống điều hòa không khí trên toàn thế giới
- Không làm suy giảm tầng Ozone
- Hiệu suất năng lượng vượt trội R410A
- Lượng môi chất cần sử dụng ít hơn R410A
- Dễ tái sử dụng

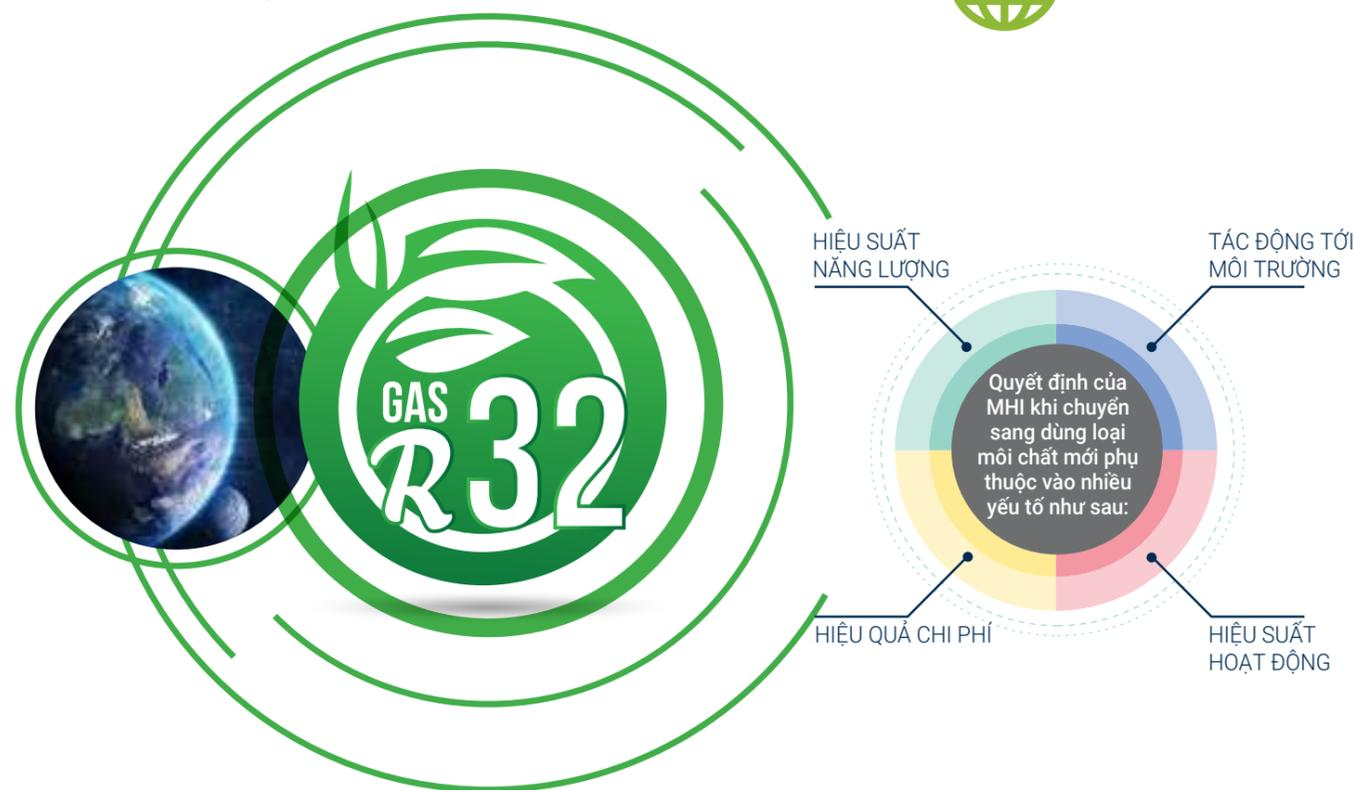

Môi chất lạnh R32 không chứa chất gây suy giảm tầng Ozone. Và chỉ số làm nóng lên toàn cầu chỉ bằng 1/3 so với môi chất lạnh R410A và R22.

MODEL	Công suất (kW : Chỉ dành cho dàn lạnh)											
	2.0kW	2.5kW	3.5kW	4.0kW	4.5kW	5.0kW	6.0kW	6.3kW	7.1kW	8.0kW	10.0kW	
SRK-ZSX 	-W											
	-S											
SRK-ZR/ZRS 	-W											
	-S											
SRK-ZSS 	-W											
SRK-ZSPS 	-W											
	-S											
SRF-ZS 	-S											
SRR-ZS 	-W											
SRR-ZM 	-S											
FDTC-VH 												
FDTC-VF 												

MODEL	GAS R32						GAS R410A								
	4.0	4.5	5.0	6.0	7.1	8.0	4.0	4.5	5.0	6.0	7.1	8.0	10.0	12.5	
	Số lượng dàn lạnh kết nối														
Dàn Ngoài Trời SCM *															
	40ZS-W	45ZS-W	50ZS-W	60ZS-W	71ZS-W	80ZS-W	40ZS-S	45ZS-S	50ZS-S1	60ZM-S1	71ZM-S1	80ZM-S1	100ZM-S	125ZM-S	
	SRK20ZSX	●	●	●	●	●	●	●	●	●	●	●	●	●	
	SRK25ZSX	●	●	●	●	●	●	●	●	●	●	●	●	●	
	SRK35ZSX	●	●	●	●	●	●	●	●	●	●	●	●	●	
	SRK50ZSX			●	●	●	●			●	●	●	●	●	
	SRK60ZSX				●	●	●			●	●	●	●	●	
	SRK71ZRS					●	●						●	●	
	SRK20ZSS	●	●	●	●	●	●	●	●	●	●	●	●	●	
	SRK25ZSS	●	●	●	●	●	●	●	●	●	●	●	●	●	
	SRK35ZSS	●	●	●	●	●	●	●	●	●	●	●	●	●	
	SRK50ZSS			●	●	●	●			●	●	●	●	●	
	SRK25ZSPS	●	●	●	●	●	●	●	●	●					
	SRK35ZSPS	●	●	●	●	●	●	●	●	●					
	SRK50ZSPS	●	●	●	●	●	●	●	●	●					
	SRF25ZS	●	●	●	●	●	●	●	●	●	●	●	●	●	
	SRF35ZS	●	●	●	●	●	●	●	●	●	●	●	●	●	
	SRF50ZS			●	●	●	●			●	●	●	●	●	
	SRR25ZS	●	●	●	●	●	●	●	●	●	●	●	●	●	
	SRR35ZS	●	●	●	●	●	●	●	●	●	●	●	●	●	
	SRR50ZS			●	●	●	●			●	●	●	●	●	
	SRR60ZS				●	●	●			●	●	●	●	●	
	FDTC25VH1	●	●	●	●	●	●	●	●	●	●	●	●	●	
	FDTC35VH1	●	●	●	●	●	●	●	●	●	●	●	●	●	
	FDTC50VH			●	●	●	●			●	●	●	●	●	
	FDTC60VH				●	●	●			●	●	●	●	●	
	FDUM50VH			●	●	●	●			●	●	●	●	●	
	FDE50VH			●	●	●	●			●	●	●	●	●	

* Mức năng lượng sẽ thay đổi theo dàn lạnh kết nối.

** Mức năng lượng áp dụng cho công suất làm lạnh dưới 12kW.

LƯU TÂM TỚI VIỆC BẢO VỆ MÔI TRƯỜNG

Một số thay đổi thiết kế cấp tiến và phát triển kỹ thuật đã mang lại một cải tiến lớn về hiệu quả năng lượng và bảo vệ môi trường.

HIỆU SUẤT CAO: LÊN ĐẾN CẤP A+++

Mitsubishi Heavy Industries Thermal Systems xếp hạng các mức tiết kiệm năng lượng từ A+ tới A+++.

Tiết kiệm năng lượng cho cả hai chiều làm lạnh và sưởi nhờ vào công nghệ DC PAM Inverter và máy nén DC rotor kép. (ZSX series).

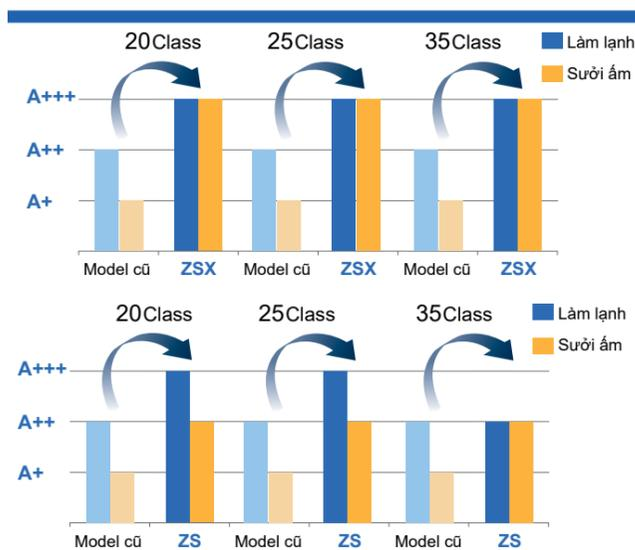

KIỂM SOÁT CÔNG SUẤT NHANH VÀ HIỆU QUẢ

DC PAM INVERTER

Inverter là công nghệ biến tần làm thay đổi công suất vận hành thông qua việc điều chỉnh tần số. Máy điều hòa không khí Inverter tăng công suất cực đại ngay khi khởi động và đạt tới nhiệt độ cài đặt rất nhanh, làm lạnh phòng nhanh chóng.

Sau khi đạt đến nhiệt độ cài đặt, bộ biến tần sẽ điều chỉnh công suất của động cơ máy nén hoạt động ở tốc độ thấp để tiết kiệm điện năng, đồng thời duy trì nhiệt độ phòng không chênh lệch nhiều so với nhiệt độ cài đặt. Điểm ưu việt của công nghệ biến tần Inverter ngoài việc tiết kiệm điện năng, chính là sự duy trì sự chênh lệch nhiệt độ cực thấp so với nhiệt độ cài đặt từ 0,5 đến 1,5°C. Giúp tạo cảm giác thoải mái ổn định cho người sử dụng hơn là loại máy thông thường. Hơn nữa, động cơ máy nén DC tạo ra hiệu suất vận hành cao hơn.

Máy điều hòa không khí Mitsubishi Heavy Industries áp dụng công nghệ biến tần DC PAM, có thể điều khiển được điện áp và tần số hoạt động của máy, tiết kiệm điện năng, tăng hiệu suất làm lạnh và sưởi ấm tối đa.



Motor máy nén DC

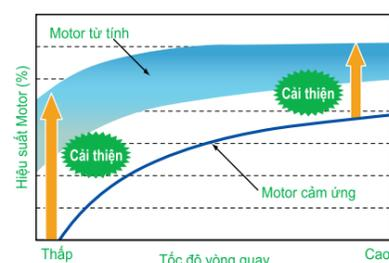

Biểu đồ máy Không Inverter

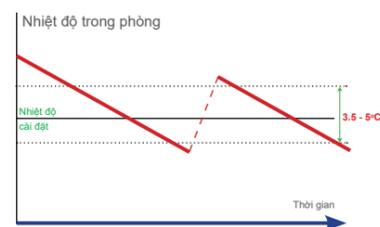

Biểu đồ máy Inverter

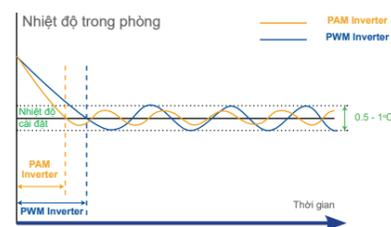

PAM Inverter = Hiệu suất cao và mạnh mẽ

ĐIỀU KHIỂN BIẾN TẦN VECTOR

Công nghệ điều khiển biến tần mới dựa trên công nghệ điều khiển Vector, do đó cho hiệu suất vận hành cao nhất.

- Hoạt động êm từ tốc độ thấp đến tốc độ cao.
- Đạt được dao động điện áp dạng hình sin mượt.
- Hiệu suất năng lượng được cải thiện đáng kể trong phạm vi tốc độ thấp.

MÁY NÉN DC ROTOR KÉP HIỆU SUẤT CAO

Phát triển máy nén DC Rotor kép mới hiệu suất cao, vận hành với dây tốc độ quay rộng từ tốc độ thấp đến tốc độ cao. Ngoài ra sự rung động thấp, mức độ âm thanh thấp và hiệu suất cấp có thể đạt được bởi sự tối ưu kích thước bộ phận cơ khí, ứng dụng của động cơ nam châm vĩnh cửu công suất cao.



Sử dụng trên tất cả các model Dòng ZSX



HOẠT ĐỘNG TIẾT KIỆM

Cơ chế tiết kiệm năng lượng tự động phát hiện hoạt động của con người thông qua bộ cảm biến hồng ngoại được lắp trên dàn lạnh. Máy tự động điều chỉnh công suất lạnh/sưởi tùy theo nhu cầu sử dụng. Ở chế độ Economy Cooling (Lạnh tiết kiệm), máy điều khiển công suất lạnh thấp hơn và tự động kích hoạt tính năng làm lạnh tiết kiệm khi phát hiện thấy có ít hoạt động trong phòng.

Ở chế độ Economy Heating (Sưởi tiết kiệm), máy điều khiển công suất sưởi thấp hơn và tự động kích hoạt tính năng sưởi ấm tiết kiệm khi phát hiện thấy có nhiều hoạt động trong phòng.

Khi cảm biến phát hiện ra không có người trong phòng, máy tự động giảm công suất ở mức vừa phải sau khoảng 15 phút. Khi có người trở lại, máy hoạt động với công suất bình thường.

Trong chế độ làm mát

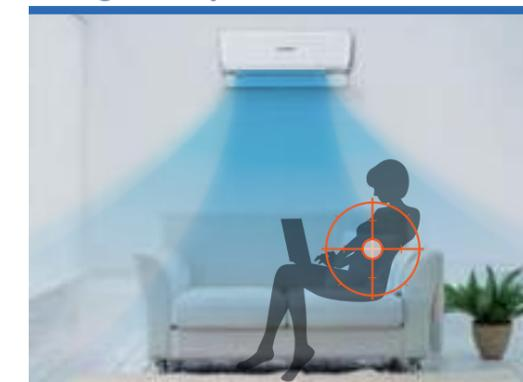

Được thiết lập để hoạt động vừa phải khi có ít chuyển động trong phòng.

Trong chế độ sưởi ấm

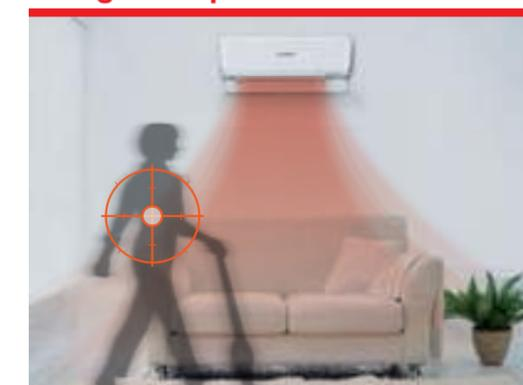

Được thiết lập để hoạt động vừa phải khi có nhiều chuyển động trong phòng.

TỰ ĐỘNG TẮT

Điều hòa không khí sẽ ngừng hoạt động và chuyển sang chế độ "stand-by" sau 1 giờ vắng mặt. Nó sẽ khởi động ON khi hoạt động của con người được phát hiện trong vòng 12 giờ, hoặc tắt sau 12 giờ vắng mặt.

Vắng mặt



Hoạt động vừa phải khi không có người sử dụng trong phòng.

Sau 1 giờ



Bạn không cần phải lo lắng dù bạn quên tắt nguồn điện. Điều hòa không khí sẽ tự ngừng và sẽ hoạt động trở lại khi phát hiện người sử dụng trong phòng.

Quay trở lại phòng



Tự động hoạt động ở chế độ bình thường nếu người dùng quay lại phòng trong vòng 12 giờ.

CHỨC NĂNG FUZZY AUTO (tự nội suy)

Các cảm biến sẽ kiểm tra nhiệt độ và độ ẩm trong phòng. Từ đó máy tự quyết định chế độ và nhiệt độ để hoạt động hiệu quả nhất.

Chế độ hoạt động và công suất lạnh/sưởi được tự động điều khiển chỉ với 1 bước cài đặt.

Chức năng Fuzzy Auto mang đến sự thoải mái ngay cả khi điều kiện thời tiết thay đổi rất nhanh.

CÔNG NGHỆ **JET** LƯỒNG GIÓ MẠNH & ÊM DỊU

Dựa trên nguyên lý JET FLOW của công nghệ động cơ phản lực trong việc chế tạo cánh tua bin. CFD (Computational Fluid Dynamics) được xem là công nghệ tiên tiến với hiệu quả sử dụng năng lượng cao trong việc sản sinh ra dòng khí lưu lượng lớn và tỏa đều đến mọi ngõ ngách phòng với công suất tiêu thụ điện năng thấp nhất.

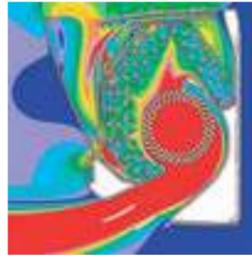

Nhanh ← Chậm
Màu sắc minh họa hiển thị tốc độ gió.



(C)Mitsubishi Aircraft Corporation

So sánh với tiếng ồn quen thuộc trong cuộc sống hàng ngày của chúng ta

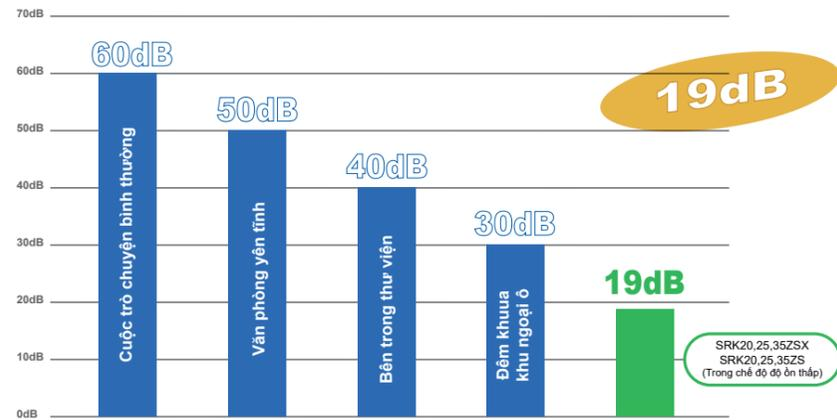

LƯỒNG GIÓ THỎI XA

Nhờ vào công nghệ Jet, luồng không khí sẽ mạnh mẽ hơn. Phù hợp cho phòng khách và cửa hàng lớn, tăng sự thoải mái.



CÁNH ĐẢO GIÓ KÉP LỚN VÀ NHỎ



Hai cánh quạt có thể kiểm soát lưu lượng không khí tối ưu, lưu lượng không khí ngang và dài trong luồng làm mát, luồng không khí mạnh và đi xuống trong hệ thống sưởi, tạo sự thoải mái và tiện nghi.

PHÂN PHỐI KHÍ **3D AUTO**

3 MOTOR ĐẢO GIÓ
ĐIỀU KHIỂN ĐỘC LẬP

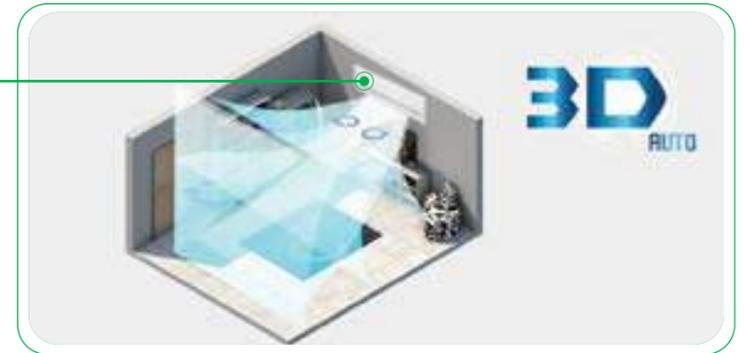

Luồng gió 3 chiều kết hợp đảo gió tự động theo phương đứng và phương ngang giúp luân chuyển không khí đều khắp mọi nơi trong phòng



Chế độ 3D auto được lập trình chỉ 1 nút nhấn với 3 chế độ quạt (1 cánh đảo dọc và 2 cánh đảo ngang) tạo nên 3 luồng gió được điều khiển độc lập. Luồng gió êm thổi đều và trải rộng đến tận những nơi xa.

CÀI ĐẶT TỰ ĐỘNG (3D AUTO)

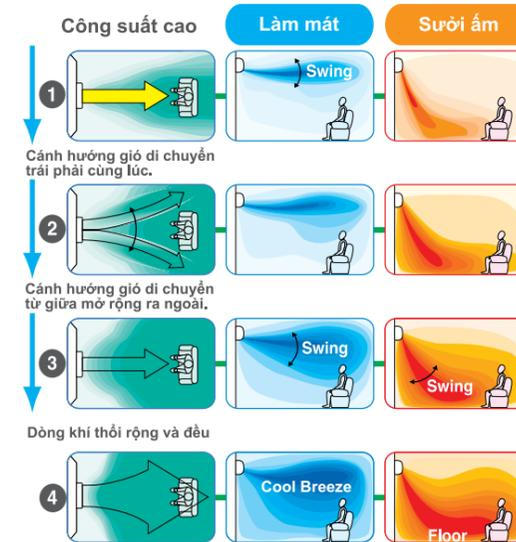

Nhờ vào sự điều khiển thể tích dòng khí và hướng gió, tạo ra luồng không khí sáng khoái tỏa rộng đến khắp phòng hiệu quả hơn. Ở chế độ làm lạnh, luồng khí lạnh được thổi hướng lên trần như làn gió mát mà không thổi trực tiếp vào người trong phòng. Ở chế độ sưởi ấm, luồng không khí ấm áp có thể được thổi xuống sàn trực tiếp. Không khí ấm áp sau đó lan tỏa khắp sàn đạt được sự thoải mái tối ưu.

CÀI ĐẶT BẰNG TAY

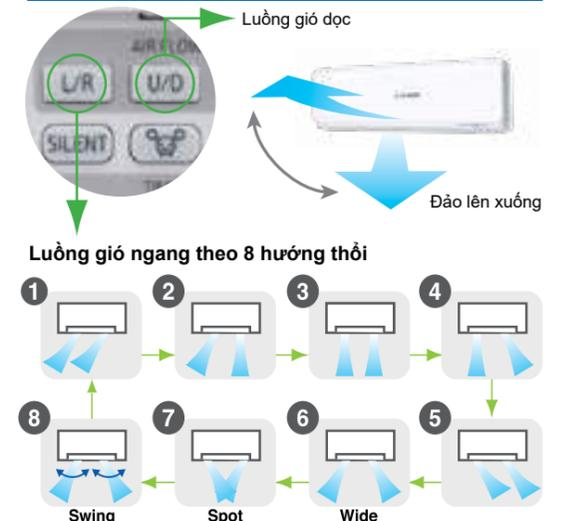

Bằng sự điều khiển độc lập của cánh hướng gió phải và trái, luồng gió hướng từ bên phải và bên trái được kiểm soát riêng biệt. 8 kiểu luồng gió khác nhau được cài đặt.

Luôn giữ dàn lạnh được sạch sẽ

HOẠT ĐỘNG TỰ LÀM SẠCH

Khi chọn chế độ tự làm sạch, máy sẽ tự vệ sinh làm khô trong vòng 2 giờ. Người sử dụng có thể chọn kích hoạt chức năng này hoặc không.

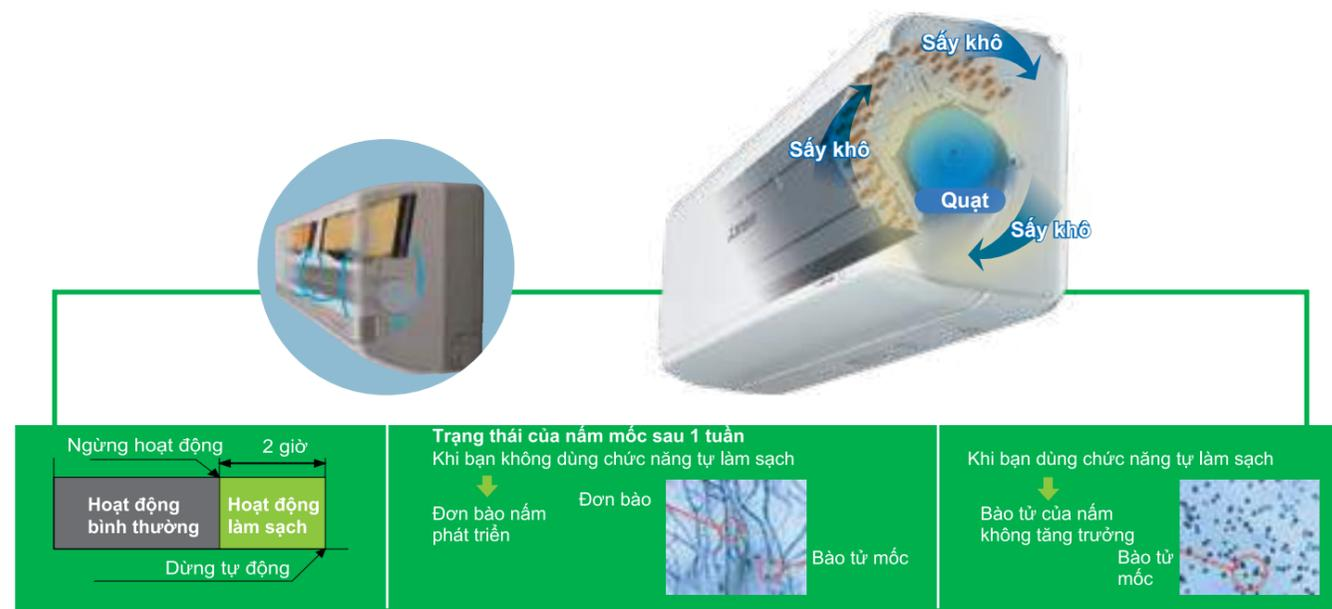

Những đặc tính chống khuẩn với thiết kế mang lại không gian sạch sẽ và an toàn

LỒNG QUẠT CHỐNG KHUẨN

Lồng quạt được tráng lớp chống khuẩn, ngăn chặn nấm mốc. Do đó bên trong máy luôn sạch sẽ, không khí trong phòng luôn trong lành.

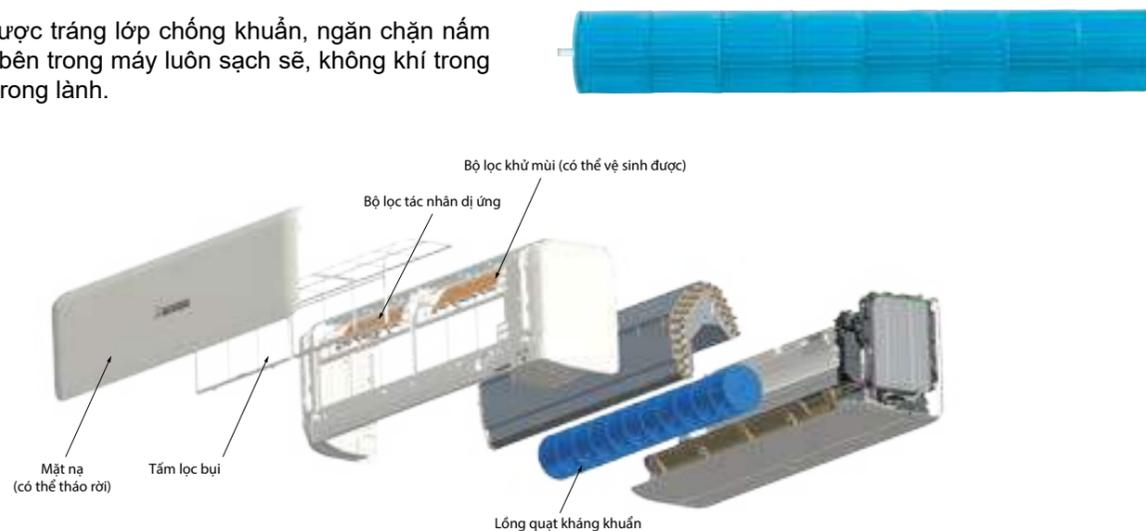

* So sánh sự phát triển của vi khuẩn và nấm mốc trên bề mặt quạt (vi ảnh)

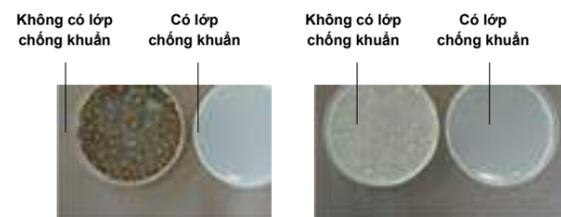

Kiểm nghiệm nấm Aspergillus IFO6341

Cơ quan kiểm tra: Trung tâm phân tích thực phẩm Nhật Bản

Số biên bản kiểm nghiệm: 104034022-002
 Các thử nghiệm đã được tiến hành với tham chiếu đến các xét nghiệm cường độ kháng khuẩn theo tiêu chuẩn JIS Z 2801 "Sản phẩm kháng khuẩn - Phương pháp thử kháng khuẩn"-5.2 Tác dụng kháng khuẩn: Phương pháp thử đối với sản phẩm nhựa, v.v.
 Trong các thử nghiệm được thực hiện tại Phòng thí nghiệm nghiên cứu Mitsubishi Heavy Industries Nagoya, 24 giờ sau khi tiếp xúc với vi khuẩn, nuôi cấy trên môi trường thạch.

Đây là công nghệ nguyên bản và duy nhất kiểm soát nhiệt độ và độ ẩm để vô hiệu tác nhân gây dị ứng

BỘ LỌC KHỬ TÁC NHÂN GÂY DỊ ỨNG

Hợp chất Enzyme + Urea vô hiệu tác nhân gây dị ứng và diệt khuẩn.

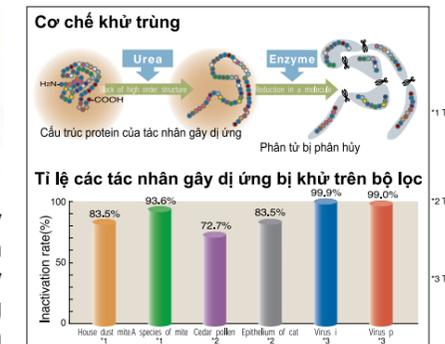

Bộ lọc khử tác nhân dị ứng sẽ giữ lại phấn hoa và các tác nhân gây dị ứng khác có trên lông mèo... và vô hiệu chúng. Bí quyết này chính bởi hợp chất Enzyme và Urea, giúp không chỉ vô hiệu tác nhân gây dị ứng mà còn diệt khuẩn, mốc, virus... ngay cả khi chúng bay ngang qua bộ lọc, chúng sẽ bị vô hiệu và giúp không khí trong phòng luôn trong sạch.



Nhấn nút khử các tác nhân gây dị ứng

Không khí trong phòng luôn được tươi mới Hệ thống khử các tác nhân gây dị ứng

Điều này có thể được kích hoạt bằng cách nhấn nút "Allergen" trên Remote và sẽ diễn ra trong 90 phút trước khi tự động dừng. Nó trung hòa tất cả các vi khuẩn thu thập được trên bề mặt của bộ lọc chống dị ứng nhờ sự tương tác phức tạp giữa nhiệt độ và độ ẩm.

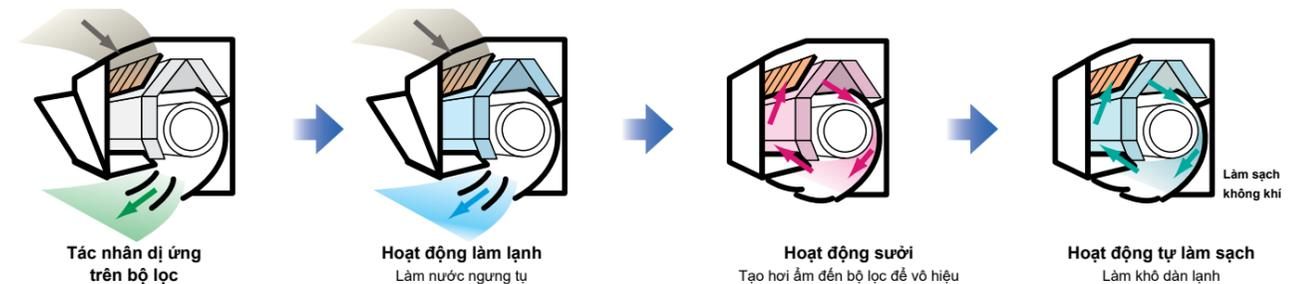

Khả năng khử mùi của bộ lọc có thể phục hồi dễ dàng bằng cách rửa sạch và phơi dưới trời nắng

Bộ lọc khử mùi Sun

Bộ khử mùi Sun giữ không khí trong sạch bằng cách loại bỏ các mùi hôi khó chịu trong phòng. Có thể bảo trì bằng cách gỡ ra rửa bằng nước, phơi khô dưới ánh nắng và tái sử dụng mà không cần thay thế.





Chức năng High Power (Công suất cao)

KHI LÀM MÁT

Chức năng này cung cấp không khí mát lạnh nhanh chóng cho phòng. Máy thổi ra luồng khí lạnh mạnh mẽ khi bạn muốn cảm nhận tức thì sự mát lạnh ngay khi vừa mới về nhà trong một ngày hè nóng nực. Máy sẽ tự động trở về chế độ hoạt động trước đó sau 15 phút để tránh việc làm lạnh phòng quá mức.

KHI SƯỜI ẤM

Chức năng này giúp làm ấm toàn bộ căn phòng nhanh chóng khi bạn rời khỏi giường ngủ hoặc vừa trở về nhà trong một ngày mùa đông. Máy sẽ tự động trở về chế độ hoạt động trước đó sau 15 phút để tránh việc làm ấm phòng quá mức.



Chế độ "Night Setback"

Trong mùa lạnh, nhiệt độ phòng có thể được duy trì ở mức độ thoải mái ngay cả khi căn phòng không có người. Điều hòa không khí giữ nhiệt độ ở 10°C.



Chế độ hoạt động êm

Khi hoạt động im lặng, độ ồn dần nóng sẽ thấp hơn 3dB (A) so với mức danh định. Tốc độ máy nén và quạt dàn nóng cũng được đặt ở mức thấp so với tiêu chuẩn.

Chế độ Hẹn giờ hàng tuần

Lên đến 4 chương trình với hoạt động hẹn giờ (ON-TIMER / OFF-TIMER) có sẵn cho mỗi ngày trong tuần. Có thể đặt tối đa 28 chương trình mỗi tuần. Sau khi thiết lập, hoạt động hẹn giờ sẽ lặp lại cùng một chương trình mỗi tuần trừ khi bị hủy bỏ.

Hẹn giờ ngủ

Nhiệt độ quá thấp hoặc quá cao trong việc Làm lạnh/Sưởi ấm là không cần thiết khi mọi người đi ngủ. Chức năng này điều chỉnh công suất và nhiệt độ phù hợp, giúp tiết kiệm năng lượng tốt hơn.

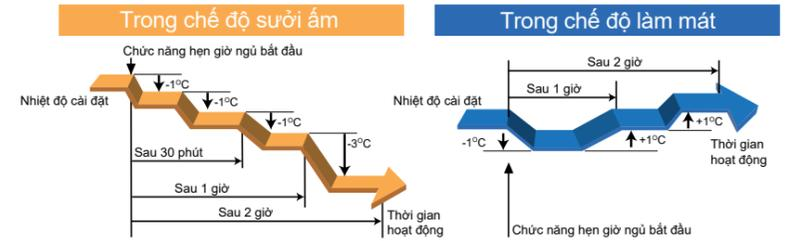

Khởi động trước giờ hẹn mở máy

Máy sẽ kiểm tra nhiệt độ phòng và có thể tự quyết định khởi động trước thời điểm cài đặt hẹn giờ khoảng 60 phút để nhiệt độ phòng đạt tới nhiệt độ cài đặt tại thời điểm hẹn giờ.

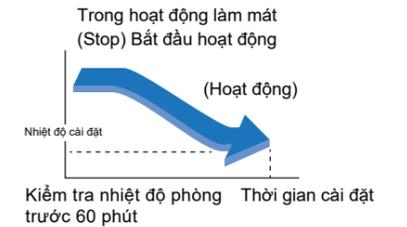

Chức năng Preset (cài đặt sẵn)

Chức năng Preset cho phép tùy chọn các chế độ cài đặt nhiệt độ và đảo gió, để mang lại sự thoải mái tối đa chỉ với một cú chạm nút đơn giản.

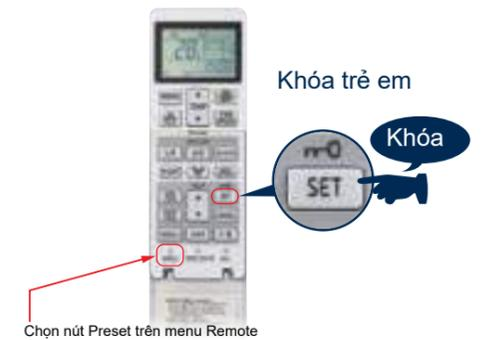

Khóa Trẻ em

Ngăn chặn các thao tác sử dụng hệ điều khiển. Chức năng này rất hữu ích cho các gia đình có trẻ nhỏ.

Điều chỉnh độ sáng đèn LED

Độ sáng của màn hình LED có thể được điều chỉnh cho phù hợp. (Áp dụng cho Model ZSX & ZSS)



Cài đặt vị trí lắp đặt

Hướng thổi của luồng gió có thể được tùy chỉnh phù hợp theo kết cấu của phòng.

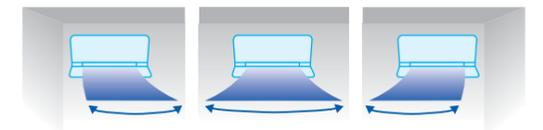

Dãy nhiệt độ hoạt động rộng

Công nghệ tiên tiến mới đã mở rộng phạm vi hoạt động cho hệ thống sưởi ấm và làm lạnh. Cho phép cài đặt hệ thống hoạt động sưởi và làm lạnh dưới điều kiện nhiệt độ thấp đến -20°C (Model ZSX)

Model ZSX

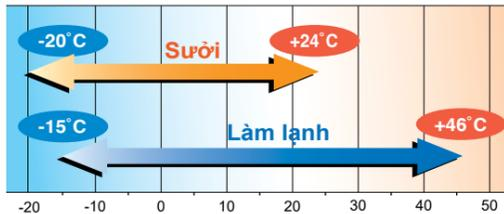

* Tham khảo chi tiết trong tài liệu kỹ thuật

Model khác

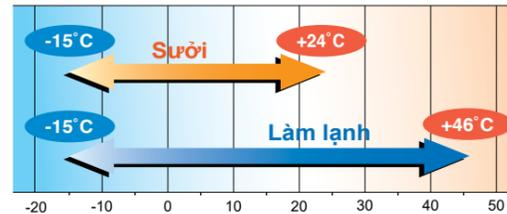

Tăng chiều dài đường ống

Model ZSX hỗ trợ chiều dài đường ống lên đến 30m giúp mang lại sự linh hoạt lắp đặt.

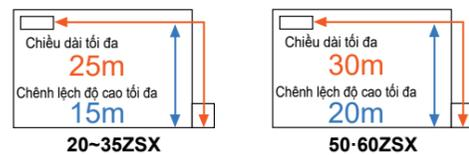

Lắp đặt máy điều hòa cho nhà 3 tầng sẽ dễ dàng hơn với khả năng hỗ trợ kết nối đường ống dài.

Có thể dễ dàng bố trí không gian lắp đặt thích hợp cho dàn ngoài trời kết nối với các dàn trong nhà cách xa nhau như trên tầng 1 và tầng 3, nhờ vào khả năng kết nối đường ống rất dài.

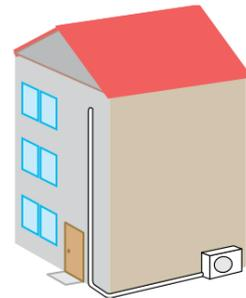

HỆ THỐNG ĐIỀU KHIỂN WI-FI (tùy chọn)

Nếu bạn dùng thiết bị điều khiển Wi-Fi WF-RAC, bạn có thể điều khiển máy điều hòa tại nhà hoặc khi đang di chuyển bằng cách cài đặt ứng dụng Smart M-Air 1

Hẹn giờ hàng tuần

Chức năng hẹn giờ có thể được đặt cho các ngày khác nhau trong tuần. Bạn cũng có thể đặt hẹn giờ từ lịch của mình.

Biểu đồ tiêu thụ điện

Hiển thị biểu đồ lượng điện đã tiêu thụ * Ngoại trừ dòng ZR

Chức năng đa thông báo

- Thông báo vắng mặt
- Thông báo sẽ được gửi đến thiết bị thông minh của bạn nếu máy hoạt động khi bạn vắng nhà
- Chức năng thông báo nhiệt độ phòng
- Chức năng giám sát

TỔNG QUAN HỆ THỐNG



* Bộ giao diện SC-BIKN không thể kết nối cùng lúc với thiết bị này.

Tìm ứng dụng "Smart M-Air" trên Cửa hàng Google Play hoặc App Store cho iPhone.

Chức năng khác

- Cài đặt hẹn giờ
- Bấm MỞ/TẮT
- Chuyển đổi chế độ hoạt động (Làm mát, Sưởi, Hút Ẩm, Tự động)
- Điều khiển nhiệt độ
- Kiểm soát nhiệt độ
- Cài đặt yêu thích

MODEL ÁP DỤNG

- SRK-ZSX -WI-S
- SRK-ZSS -WI-S
- SRK-ZRS -WI-S

Cánh quạt thiết kế mới



Cánh quạt được thiết kế mới phù hợp tối ưu với motor quạt nhằm duy trì công suất như những model trước và giảm sự tiêu hao điện năng. Hiệu quả đồng bộ cùng với cánh quạt hình lá răng cưa làm tăng hiệu suất năng lượng đến 5% và giảm độ ồn đáng kể.

Tiết kiệm năng lượng với lưới hình lá

Lưới được thiết kế tỏa tròn nhằm hấp thu luồng gió tự nhiên từ cánh quạt đi theo. Luồng khí êm dịu với sức cản gió thấp nhất làm giảm tải cho motor quạt làm tăng hiệu suất năng lượng.

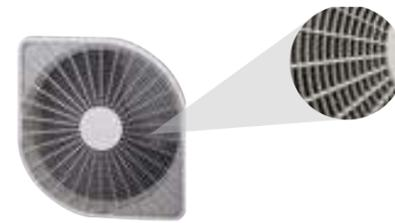

Tấm thép nhúng nóng chống ăn mòn cao cấp

Tấm thép nhúng nóng chống ăn mòn cao được áp dụng tại các dàn nóng. Nó có tính chống ăn mòn cao và tính chống xước so với các vật liệu thông thường.



Máy nén DC Rotor kép hiệu suất cao

Phát triển máy nén DC Rotor kép mới hiệu suất cao, vận hành với dây tốc độ quay rộng từ tốc độ thấp đến tốc độ cao. Ngoài ra sự rung động thấp, mức độ âm thanh thấp và cấp hiệu suất có thể đạt được bởi sự tối ưu kích thước bộ phận cơ khí, động cơ sử dụng nam châm vĩnh cửu đạt hiệu suất cao.



*SRC-ZJX/SCM

Bảng mạch được phủ chống ẩm

Bảng mạch in của dàn nóng được phủ lớp silicone giúp nâng cao khả năng chống ẩm.

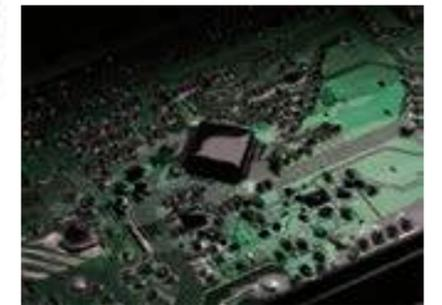

Dàn nóng

Nhờ vào sự thay đổi cấu trúc cánh tản nhiệt từ dạng phẳng sang hình chữ M mới, hiệu suất được cải thiện tới 10%. Tạo thuận lợi cho sự cân bằng của truyền nhiệt và luồng khí đạt được trong một cấu trúc chính xác cao.

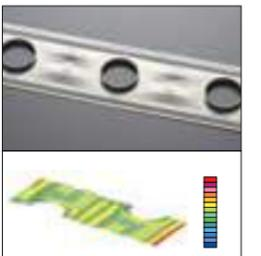

Dàn lạnh

Nhờ vào sự thay đổi hình dạng cánh tản nhiệt từ dạng phẳng sang hình chữ M mới, hiệu suất được cải thiện tới 10%. Tạo thuận lợi cho sự cân bằng của truyền nhiệt và luồng khí đạt được trong một hình dạng chính xác cao.

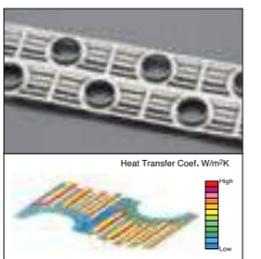

3 bộ cảm biến

Kiểm soát nhiệt độ phòng và độ ẩm là rất quan trọng đối với cuộc sống thoải mái của con người. 3 bộ cảm biến được dùng để kiểm soát nhiệt độ, độ ẩm trong nhà và nhiệt độ ngoài trời giúp thiết bị đạt được không khí điều hòa tối ưu.

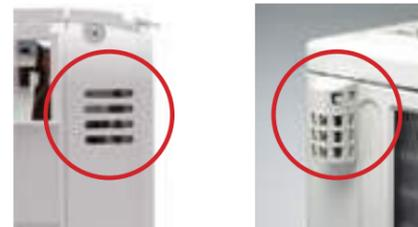

Cảm biến nhiệt độ và độ ẩm trong nhà

Cảm biến nhiệt độ ngoài trời

Tấm lấy gió di chuyển được

Thiết kế tiên tiến, áp dụng tấm lấy gió di chuyển được, làm giảm thiểu sức cản không khí.



CHỨC NĂNG TIẾT KIỂM NĂNG LƯỢNG

Chế độ tự động nội suy
Tự động chọn chế độ vận hành và nhiệt độ cài đặt dựa vào thuật toán nội suy và điều chỉnh tần số biến tần.

Cảm biến con người
Cảm biến này phát hiện chuyển động của con người và tự điều khiển nhiệt độ phòng phù hợp nhất.

Tự động Tắt
Khi không có hoạt động nào được phát hiện trong phòng trong một khoảng thời gian nhất định, Chế độ tự động tắt sẽ được kích hoạt.

Chế độ tiết kiệm điện
Máy được vận hành ở chế độ tiết kiệm điện trong khi vẫn duy trì điều kiện làm lạnh và sưởi ấm.

Hoạt động ECO
Nhiệt độ phòng và độ ẩm được theo dõi bằng bộ cảm biến để tự động điều khiển hoạt động. Cùng với cảm biến con người, hệ thống cho phép khởi động chế độ tiết kiệm năng lượng trong khi vẫn duy trì nhiệt độ thoải mái.

CHỨC NĂNG ĐẢO GIÓ

Chế độ đảo gió tự động
Tự động chọn góc thổi chếch để tối đa việc làm lạnh.



Chế độ nhớ vị trí cánh đảo
Khi cánh tản gió quay, bạn có thể chọn vị trí dừng bất kỳ của chúng. Khi khởi động lại máy, máy sẽ nhớ vị trí cánh đảo ở lần vận hành trước.

Công nghệ JET
Công nghệ máy bay được sử dụng để thiết kế thành phần của hệ thống điều hòa không khí.

Điều chỉnh luồng khí
Cho khả năng thay đổi hướng không khí và ngăn ngừa cảm giác khó chịu của gió thổi trực tiếp khi máy vừa khởi động dù đang làm mát hay sưởi ấm. Chức năng này giúp điều khiển hướng thổi của gió linh hoạt hơn.

Phân phối gió tự động 3 chiều
Bạn có thể lựa chọn chế độ làm lạnh tốt nhất chỉ bằng một nút nhấn.

Góc đảo cánh Lên/Xuống
Chọn góc độ lên xuống theo độ rộng mong muốn.

Chế độ đảo qua lại
Phân phối dòng khí trải rộng khắp phòng bằng cách đảo cánh hướng gió bên phải và trái một cách tự động. Góc cánh hướng gió có thể được bố trí ở những vị trí mong muốn bất kỳ.

Lựa chọn hướng gió
Có thể tùy chọn hướng gió thổi ở vị trí dưới thấp lẫn trên cao.

R32 R410A
Có thể kết hợp với dàn ngoài trời sử dụng Gas R410A hoặc R32

CHỨC NĂNG LỌC KHUẨN

Bộ lọc khử tác nhân gây dị ứng
Bộ lọc khử tác nhân dị ứng sẽ giữ lại phấn hoa và các tác nhân gây dị ứng khác như lông mèo... và vô hiệu chúng.

Hoạt động tự làm sạch
Khi chọn chế độ tự làm sạch, máy sẽ tự vệ sinh khô trong vòng 2 giờ, Dàn lạnh được làm khô và hạn chế nấm mốc.

Bộ lọc khử mùi
Bộ lọc khử mùi giữ không khí trong sạch bằng cách loại bỏ các mùi hôi khó chịu trong phòng. Có thể bảo trì bằng cách gỡ ra rửa bằng nước, phơi khô dưới ánh nắng và tái sử dụng mà không cần thay thế.

Hoạt động làm sạch tác nhân gây dị ứng
Hệ thống được trang bị bộ lọc có chức năng ngăn chặn ảnh hưởng của chất gây dị ứng bằng cách kiểm soát nhiệt độ và độ ẩm.

Nắp mặt nạ tháo lắp được
Được tháo lắp một cách dễ dàng và làm sạch bộ lọc một cách đơn giản. Mặt trước nắp mặt nạ có thể tháo ra được.
* Khi tháo để vệ sinh bên trong thì đẩy nghiêng 65 độ và kéo nó ra

CHỨC NĂNG TIỆN NGHI

Chế độ tự động
Chế độ này tự động quyết định sẽ làm mát hoặc sưởi ấm dựa vào nhiệt độ hiện tại của phòng.

Chế độ khử ẩm
Giúp làm giảm độ ẩm bằng cách kiểm soát chu kỳ làm lạnh.

Chế độ làm lạnh nhanh
Máy hoạt động liên tục ở chế độ công suất cao để lạnh nhanh trong vòng 15'.

Chế độ hoạt động êm
Độ ồn dần nóng thấp hơn 3dB(A) so với mức danh định.

Chế độ "Night Setback"
Trong mùa lạnh, nếu chế độ "Night setback" được cài đặt, nhiệt độ phòng có thể được duy trì ở mức thoải mái ngay cả khi phòng không có người. Máy điều hòa không khí giữ nhiệt độ không đổi ở 10°C.

Chức năng lò sưởi
Bằng cách tiếp tục vận hành quạt trong nhà khi nhiệt độ phòng đã ổn định, không khí ấm trên trần sẽ được đối lưu vào phòng.

CHỨC NĂNG HẸN GIỜ

Bộ định giờ Bật/Tắt trong tuần
Có đến 4 chương trình hoạt động hẹn giờ bật/tắt cho mỗi ngày trong tuần. Có thể cài đặt tối đa 28 chương trình cho 1 tuần.

Single Multi
Dàn lạnh trong nhà có thể kết hợp với dàn ngoài trời hệ thống SCM Multi.



Bộ định giờ Bật/Tắt trong 24 giờ

Bằng cách kết hợp hai bộ định giờ bật/tắt máy, bạn có thể cài đặt cho cả hai thời điểm vận hành trong 1 ngày. Với một lần cài đặt bộ định giờ sẽ bật hoặc tắt hệ thống ở một thời gian xác định lặp đi lặp lại hàng ngày.



Chế độ ngủ

Nhiệt độ phòng được kiểm soát một cách tự động trong thời gian cài đặt để đảm bảo nhiệt độ phòng không quá lạnh hay quá nóng.



Chế độ định giờ khởi động/tắt máy

Máy có thể tự động khởi động hoặc tắt máy theo thời gian đã được cài đặt trước.

CHỨC NĂNG THUẬN TIỆN



Chức năng khởi động tiện nghi

Trong hoạt động ON-TIMER, Máy có thể khởi động sớm so với giờ cài đặt nhằm giúp nhiệt độ phòng đạt theo mong muốn khi bắt đầu sử dụng.



Hoạt động định sẵn

Chế độ hoạt động đặt trước mong muốn có thể được bật bằng một lần chạm của nút.



Chức năng khóa trẻ em

Ngăn chặn các hoạt động vô ý. Chức năng này rất hữu ích cho các gia đình có trẻ nhỏ.



Điều chỉnh độ sáng đèn LED

Độ sáng của màn hình LED có thể được điều chỉnh phù hợp.



Cài đặt theo vị trí lắp đặt

Bạn có thể điều chỉnh hướng gió thổi trái/phải bằng bộ điều khiển từ xa tùy theo vị trí lắp đặt của máy.

CHỨC NĂNG KHÁC



Chế độ giải đông bằng mạch vi xử lý

Chế độ này giúp tự giải đông và giảm thiểu sự vận hành quá mức của máy.



Công tắc dự phòng

Nếu điều khiển từ xa không thành công, thiết bị có thể được vận hành thông qua công tắc bật / tắt trên dàn lạnh.



Chức năng tự động báo lỗi khi có sự cố

Trong trường hợp máy bị sự cố, bộ vi xử lý sẽ tự động chẩn đoán và báo lỗi. (Vui lòng liên lạc với Trạm bảo hành để được kiểm tra và sửa chữa).



Chức năng tự khởi động

Trong các trường hợp nguồn điện bị ngắt đột ngột, máy sẽ tự động kích hoạt khi có điện và hoạt động theo chế độ trước khi nguồn bị ngắt.



Kết hợp với điều khiển Wi-Fi, bạn có thể điều khiển máy điều hòa không khí ở nhà hoặc khi đang di chuyển bằng cách cài đặt ứng dụng Smart M-Air trên điện thoại thông minh hoặc máy tính bảng của mình.

	ZSX	ZRS	ZSS	ZSPS	SRF	SRR	FDTC***	SKM	FDUM***	FDE***
TIẾT KIỂM NĂNG LƯỢNG	Chế độ tự động nội suy	●	●	●	●	●	●	●	●	●
	Cảm biến con người	●					****		●	●
	Hoạt động ECO	●					****		●	●
	Tự động Tắt	●					****		●	●
	Chế độ tiết kiệm điện		●	●	●	●	●			
CHỨC NĂNG ĐẢO GIÓ	Công nghệ JET	●	●	●	●			●		
	Phân phối gió tự động 3 chiều (3D AUTO)	●	●	●	●					
	Chế độ đảo gió tự động	●	●	●	●	●	●			●
	Chế độ nhớ vị trí cánh đảo	●	●	●	●	●	●			●
	Góc đảo cánh Lên/Xuống	●	●	●	●	●	●			●
	Chế độ đảo qua lại Trái/Phải	●	●	●						
	Điều chỉnh luồng khí						****			
Lựa chọn hướng gió					●					
CHỨC NĂNG LỌC KHUẨN	Hoạt động làm sạch tác nhân gây dị ứng *	●	●	●						
	Hoạt động tự làm sạch	●	●	●	●	●		●		
	Bộ lọc khử tác nhân gây dị ứng	●	●	●		●				
	Bộ lọc khử mùi	●	●	●		●				
	Nắp mặt nạ tháo lắp được	●	●	●	●	●				
CHỨC NĂNG TIỆN NGHI	Chế độ tự động	●	●	●	●	●	●	●	●	●
	Chế độ khử ẩm	●	●	●	●	●	●	●	●	●
	Chế độ làm lạnh nhanh	●	●	●	●	●	●	●	●	●
	Chế độ hoạt động êm **	●	●	●						
	Chế độ "Night Setback"	●	●	●			●			
CHỨC NĂNG HẸN GIỜ	Chức năng lò sưởi	●	●							
	Bộ định giờ Bật/Tắt trong tuần	●	●	●		●	●		●	●
CHỨC NĂNG THUẬN TIỆN	Bộ định giờ Bật/Tắt trong 24 giờ				●			●		
	Chế độ ngủ	●	●	●	●	●	●	●	●	●
	Chế độ định giờ khởi động/tắt máy	●	●	●	●	●	●	●	●	●
	Chức năng khởi động tiện nghi	●	●	●	●	●	●	●	●	●
CHỨC NĂNG KHÁC	Hoạt động định sẵn	●		●		●	●			
	Chức năng khóa trẻ em	●	●	●		●	●			
	Điều chỉnh độ sáng đèn LED	●								
	Cài đặt theo vị trí lắp đặt	●	●	●						
	Chế độ giải đông bằng mạch vi xử lý	●	●	●	●	●	●	●	●	●
CHỨC NĂNG KHÁC	Chức năng tự động báo lỗi khi có sự cố	●	●	●	●	●	●	●	●	●
	Chức năng tự khởi động	●	●	●	●	●	●	●	●	●
	Công tắc dự phòng	●	●	●	●	●	●	●		

* Không áp dụng cho đa kết nối Multi
*** Khi sử dụng điều khiển có dây (RC-EX3A)

**Không áp dụng cho SCM40 - 45ZS-S, SCM100 - 125ZM-S
**** Chỉ dành cho model FDTC-VH

LOẠI TREO TƯỜNG SRK-ZSX-W



SRK20ZSX-W, SRK25ZSX-W, SRK35ZSX-W
SRK50ZSX-W, SRK60ZSX-W



Điều khiển không dây



SRC20ZSX-W, SRC25ZSX-W, SRC35ZSX-W
SRC50ZSX-W2, SRC60ZSX-W1



Các tính năng chính

- Dòng ZSX với “Thiết kế thanh lịch vượt thời gian” phù hợp cho không gian sống vừa và nhỏ.
- Hiệu suất theo mùa lên đến A+++ trong việc làm mát và sưởi ấm.
- Giảm khả năng làm nóng toàn cầu (GWP) và hiệu quả năng lượng cao nhờ môi làm lạnh mới R32.
- Lưu lượng không khí yên tĩnh và xa, nhờ công nghệ máy bay phản lực JET.
- Bộ lọc khử tác nhân gây dị ứng, sử dụng sơ đồ kiểm soát chỉ thuộc sở hữu của tập đoàn Mitsubishi Heavy Industries.
- Điều khiển Wi-Fi (tùy chọn) có thể được sử dụng bằng cách cài đặt ứng dụng Smart M-Air trên điện thoại thông minh hoặc máy tính bảng.

Dàn lạnh			SRK20ZSX-W	SRK25ZSX-W	SRK35ZSX-W	SRC50ZSX-W	SRK60ZSX-W	
Dàn nóng			SRC20ZSX-W	SRC25ZSX-W	SRC35ZSX-W	SRC50ZSX-W2	SRC60ZSX-W1	
Nguồn điện			1Phase, 220 - 240, 50Hz					
Công suất lạnh (tối thiểu ~ tối đa)		kW	2.0 (0.9~3.4)	2.5 (0.9~3.8)	3.5 (0.9~4.5)	5.0 (1.0~6.2)	6.1 (1.0~6.9)	
Công suất sưởi (tối thiểu ~ tối đa)		kW	2.7 (0.8~5.5)	3.2 (0.8~6.0)	4.3 (0.8~6.8)	6.0 (0.8~8.2)	6.8 (0.8~8.8)	
Công suất tiêu thụ		Làm lạnh/Sưởi	0.31 / 0.47	0.44 / 0.59	0.74 / 0.90	1.24 / 1.36	1.71 / 1.65	
EER/COP		Làm lạnh/Sưởi	6.45 / 5.74	5.68 / 5.42	4.73 / 4.78	4.03 / 4.41	3.57 / 4.12	
Dòng điện hoạt động tối đa		A	9	9	9	15	15	
Độ ồn công suất*	Dàn lạnh	Làm lạnh/Sưởi	53 / 55	55 / 56	58 / 58	59 / 62	62 / 63	
	Dàn nóng	Làm lạnh/Sưởi	56 / 58	57 / 58	61 / 62	63 / 61	65 / 64	
Độ ồn áp suất*	Dàn lạnh	Làm lạnh (Cao/Tb/Thấp/Cực Thấp)	38 / 31 / 24 / 19	39 / 33 / 25 / 19	43 / 35 / 26 / 19	44 / 39 / 31 / 22	48 / 41 / 33 / 22	
	Dàn nóng	Sưởi (Cao/Tb/Thấp/Cực Thấp)	38 / 33 / 25 / 19	40 / 34 / 27 / 19	42 / 35 / 28 / 19	47 / 41 / 33 / 23	47 / 42 / 34 / 23	
Lưu lượng gió	Dàn lạnh	Làm lạnh (Cao/Tb/Thấp/Cực Thấp)	11.3 / 9.1 / 6.0 / 5.0	12.2 / 10.0 / 6.7 / 5.0	13.1 / 10.8 / 7.3 / 5.0	14.3 / 12.4 / 7.8 / 5.4	16.3 / 13.4 / 8.9 / 5.4	
	Dàn nóng	Sưởi (Cao/Tb/Thấp/Cực Thấp)	12.2 / 10.3 / 7.2 / 5.4	12.8 / 11.0 / 7.8 / 5.4	13.9 / 11.8 / 8.6 / 5.4	17.3 / 14.3 / 9.8 / 6.2	17.8 / 13.7 / 10.9 / 6.2	
Kích thước	Dàn lạnh	(Cao/Rộng/Sâu)	305 x 920 x 220				305 x 920 x 220	
	Dàn nóng	(Cao/Rộng/Sâu)	640 x 800(+71) x 290				640 x 800(+71) x 290	
Trọng lượng tịnh		Dàn lạnh/Dàn nóng	13.0 / 43.0			13.0 / 45.0		
Kích cỡ đường ống		Đường lỏng/Đường hơi	6.35(1/4") / 9.52(3/8")			6.35(1/4") / 12.7(1/2")		
Độ dài đường ống			Tối đa 25			Tối đa 30		
Độ cao chênh lệch		Dàn nóng cao/thấp hơn	Tối đa 15/15			Tối đa 20/20		
Dây nhiệt độ hoạt động		Làm lạnh	-15~46					
		Sưởi	-20~24					
Bộ lọc			1 bộ lọc khử tác nhân gây dị ứng - 1 bộ lọc khử mùi					

Các thông số được đo lường theo tiêu chuẩn (IOS-T1, H1)

Làm lạnh: Nhiệt độ trong phòng 27°CDB, 19°CWB và nhiệt độ ngoài trời của 35°CDB - Sưởi ấm: Nhiệt độ trong phòng 20°CDB và nhiệt độ ngoài trời của 7°CDB, 6°CWB.

Thông số độ ồn được đo trong phòng cách âm, trong quá trình hoạt động thực tế, giá trị có thể cao hơn do tác động của môi trường xung quanh



CÔNG NGHỆ MỚI NHẤT CỦA MITSUBISHI HEAVY INDUSTRIES MANG LẠI HIỆU SUẤT THEO MÙA RẤT CAO

Model ZSX có hiệu suất theo mùa xuất sắc khi đạt được mức tiết kiệm năng lượng cao nhất châu Âu (A+++)

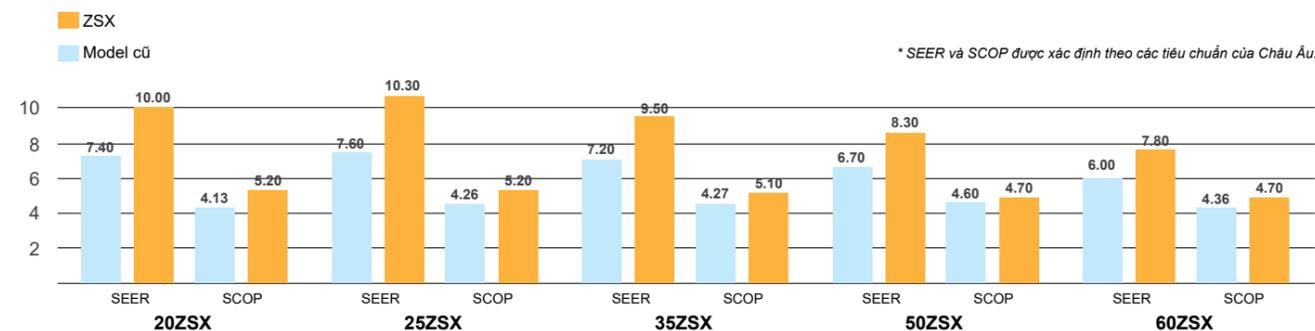

I THIẾT KẾ THANH LỊCH VƯỢT THỜI GIAN

Dòng máy điều hòa không khí ZSX và ZS được thiết kế đầy phong cách với các đường nét tròn đẹp mắt với bất kỳ thiết lập nội thất đa dạng nào của Châu Âu. Model được thiết kế bởi xưởng thiết kế công nghiệp Ý Tensa, có trụ sở tại Milan, nhằm đáp ứng nhu cầu đa dạng của người dùng.

I TẮM LẤY GIÓ DI CHUYỂN ĐƯỢC.

Thiết kế tiên tiến, áp dụng tấm lấy gió di chuyển được, làm giảm thiểu sức cản không khí.



I DỄ DÀNG ĐIỀU KHIỂN TỪ XA

Dàn trong nhà dạng treo tường được đi kèm với một bộ điều khiển từ xa để cài đặt các chức năng như nhiệt độ, tốc độ quạt, chế độ sưởi hoặc làm mát. Bộ điều khiển được thiết kế thân thiện với các nút bấm lớn. Có nhiều tính năng như các cài đặt eco-mode giúp tiết kiệm điện năng. Bạn còn có thể cài đặt hẹn giờ cho cả tuần với các thiết lập thuận tiện cho riêng mình. Ngoài ra còn có tùy chọn chế độ yên lặng, có thể được chọn khi ngủ để có độ ồn tối thiểu.

NÚT chọn MODE

Mỗi lần nhấn, nút chỉ báo sẽ thay đổi theo thứ tự.

NÚT TEMPERATURE

Cài đặt nhiệt độ trong phòng.

NÚT HI POWER/ECO

Nút này sẽ thay đổi giữa chế độ làm lạnh nhanh và chế độ tiết kiệm.

NÚT AIR FLOW (trái/phải)

Thay đổi chế độ luồng khí (trái/phải).

NÚT SILENT

Thay đổi hoạt động Silent.

NÚT ALLERGEN CLEAR

Cài đặt vận hành khử tác nhân gây dị ứng.

NÚT ON TIMER

Cài đặt chế độ định giờ khởi động.

NÚT OFF TIMER

Cài đặt chế độ định giờ tắt máy.

NÚT WEEKLY

Cài đặt chế độ bật tắt trong tuần.

NÚT SLEEP

Cài đặt chế độ Ngủ.

NÚT CLEAN

Cài đặt vận hành ở chế độ tự làm sạch.

NÚT ON/ OFF (phát sáng)

Sử dụng để Mở/Tắt máy.

NÚT FAN SPEED

Thay đổi tốc độ quạt.

NÚT AIR FLOW (lên/xuống)

Thay đổi chế độ luồng khí (lên/xuống).

NÚT 3D AUTO

Cài đặt vận hành ở chế độ phân phối gió 3 chiều tự động.

NÚT NIGHT SETBACK

Cài đặt chức năng Night Setback.

NÚT SET/CHILD LOCK

Cài đặt chức năng hẹn giờ và khóa trẻ em.

NÚT TIMER

Thay đổi thời gian hiện hành và thời gian của chế độ cài đặt TIMER.

NÚT CANCEL

Hủy bỏ chức năng On-Timer, Off-Timer và hoạt động SLEEP.

NÚT PROGRAM

Cài đặt cho chức năng WEEKLY TIMER.

NÚT RESET

Dùng để khởi động lại bộ vi xử lý và cài đặt thời gian.

NÚT TIME SETUP

Dùng để thiết lập thời gian.

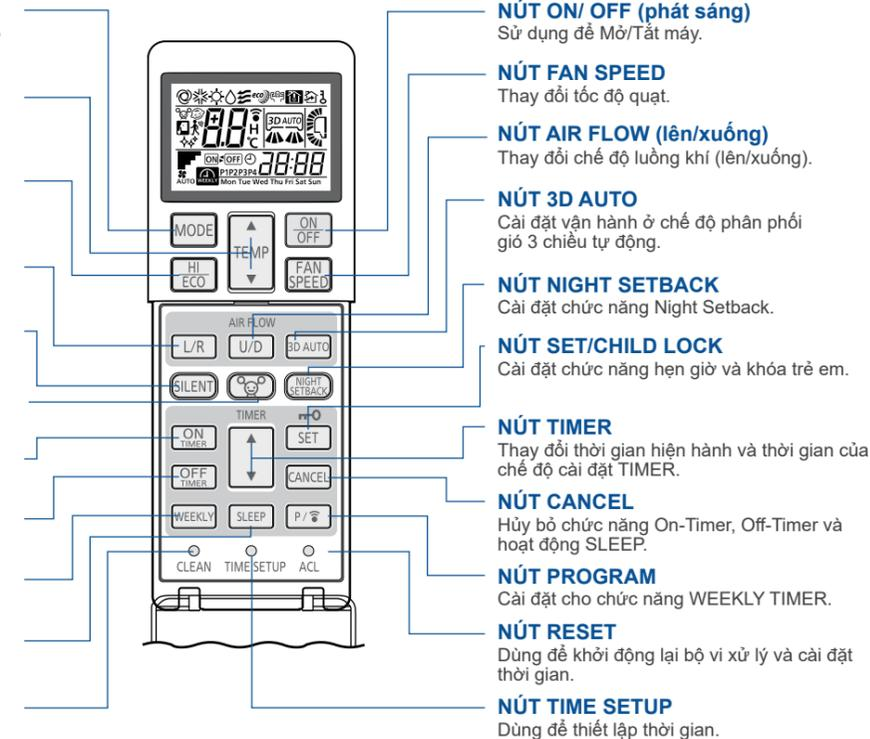

LOẠI TREO TƯỜNG
SRK-ZR/ZRS-W5



SRK63ZRS-W5, SRK71ZRS-W5, SRK80ZR-W, SRK100ZR-W



Điều khiển không dây SRC63ZRS-W5 SRC71ZRS-W5, SRC80ZR-W FDC100VNP-W



Các tính năng chính

- Dòng ZR là giải pháp lý tưởng để sưởi ấm và làm mát không gian lớn trong nhà bạn.
- Nhỏ gọn và trọng lượng nhẹ. Dàn nóng 10.0kW hiện có trọng lượng 57kg và nhẹ hơn 20% so với model trước.
- Giảm khả năng làm nóng toàn cầu (GWP) và hiệu quả năng lượng cao nhờ môi làm lạnh mới R32.
- Lưu lượng không khí yên tĩnh và xa, nhờ công nghệ máy bay phản lực JET.
- Bộ lọc khử tác nhân gây dị ứng, sử dụng sơ đồ kiểm soát chỉ thuộc sở hữu của tập đoàn Mitsubishi Heavy Industries.
- Điều khiển Wi-Fi (tùy chọn) có thể được sử dụng bằng cách cài đặt ứng dụng Smart M-Air trên điện thoại thông minh hoặc máy tính bảng.

Dàn lạnh			SRK63ZRS-W5	SRK71ZRS-W5	SRK80ZR-W	SRK100ZR-W	
Dàn nóng			SRC63ZRS-W5	SRC71ZRS-W5	SRC80ZR-W	FDC100VNP-W	
Nguồn điện			1Phase, 220 - 240, 50Hz				
Công suất lạnh (tối thiểu ~ tối đa)		kW	6.3 (1.2~7.4)	7.1 (2.3~7.8)	8.0 (2.3~9.7)	9.6 (2.1~9.6)	
Công suất sưởi (tối thiểu ~ tối đa)		kW	7.1 (0.8~9.3)	8.0 (2.0~10.8)	9.0 (2.1~11.2)	10.0 (1.7~10.4)	
Công suất tiêu thụ		Làm lạnh/Sưởi	1.63 / 1.64	1.93 / 1.95	2.09 / 2.27	3.10 / 2.80	
EER/COP		Làm lạnh/Sưởi	3.87 / 4.33	3.68 / 4.10	3.83 / 3.96	3.10 / 3.57	
Dòng điện hoạt động tối đa		A	14.5	17	17	19	
Độ ồn công suất*	Dàn lạnh	Làm lạnh/Sưởi	56 / 58	57 / 60	60 / 62	59 / 62	
	Dàn nóng	Làm lạnh/Sưởi	64 / 65	63 / 63	67 / 67	68 / 67	
Độ ồn áp suất*	Dàn lạnh	Làm lạnh (Cao/Tb/Thấp/Cực Thấp)	44 / 39 / 35 / 25	44 / 41 / 37 / 25	47 / 44 / 39 / 26	48 / 45 / 40 / 27	
		Sưởi (Cao/Tb/Thấp/Cực Thấp)	44 / 38 / 34 / 28	46 / 39 / 35 / 28	47 / 41 / 36 / 29	48 / 43 / 38 / 30	
	Dàn nóng	Làm lạnh/Sưởi	54 / 54	53 / 51	56 / 55	56 / 54	
		Làm lạnh/Sưởi					
Lưu lượng gió	Dàn lạnh	Làm lạnh (Cao/Tb/Thấp/Cực Thấp)	20.5 / 18.1 / 15.7 / 10.4	20.5 / 18.6 / 16.2 / 10.4	23.5 / 20.2 / 17.5 / 10.4	24.5 / 21.3 / 17.6 / 10.4	
		Sưởi (Cao/Tb/Thấp/Cực Thấp)	22.5 / 19.0 / 16.5 / 13.1	25.0 / 19.8 / 17.3 / 13.3	26.5 / 21.3 / 18.4 / 13.5	27.5 / 23.2 / 19.1 / 13.6	
	Dàn nóng	Làm lạnh/Sưởi	41.5 / 41.5	55 / 43.5	63 / 49.5	63 / 55	
Kích thước	Dàn lạnh	(Cao/Rộng/Sâu)	339 x 1197 x 262				
	Dàn nóng	(Cao/Rộng/Sâu)	640 x 800(+71) x 290	750 x 880(+88) x 340			
Trọng lượng tịnh		Dàn lạnh/Dàn nóng	kg	15.5 / 45	15.5 / 56	16.5 / 58.5	16.5 / 70
Kích cỡ đường ống		Đường lỏng/Đường hơi	Ømm	6.35(1/4") / 12.7(1/2")		6.35(1/4") / 15.88(5/8")	9.52(3/8") / 15.88(5/8")
Độ dài đường ống			m	Tối đa 30			
Độ cao chênh lệch		Dàn nóng cao/thấp hơn	m	Tối đa 20/20			
Dây nhiệt độ hoạt động		Làm lạnh	°C	-15~46			
		Sưởi	°C	-15~24			
Bộ lọc			1 bộ lọc khử tác nhân gây dị ứng - 1 bộ lọc khử mùi				

Các thông số được đo lường theo tiêu chuẩn (IOS-T1, H1)
 Làm lạnh: Nhiệt độ trong phòng 27°CDB, 19°CWB và nhiệt độ ngoài trời của 35°CDB - Sưởi ấm: Nhiệt độ trong phòng 20°CDB và nhiệt độ ngoài trời của 7°CDB, 6°CWB.
 Thông số độ ồn được đo trong phòng cách âm, trong quá trình hoạt động thực tế, giá trị có thể cao hơn do tác động của môi trường xung quanh

LOẠI TREO TƯỜNG
SRK-ZSS-W



SRK20ZSS-W, SRK25ZSS-W5, SRK35ZSS-W5, SRK50ZSS-W5



Điều khiển không dây SRC20ZSS-W SRC25ZSS-W5 SRC35ZSS-W5 SRC50ZSS-W5



Các tính năng chính

- Dòng ZSS với “Thiết kế thanh lịch vượt thời gian” phù hợp cho không gian sống có diện tích vừa và nhỏ.
- Người dùng có thể chọn một màu mà họ thích từ ba sự lựa chọn khác nhau.
- Giảm khả năng làm nóng toàn cầu (GWP) và hiệu quả năng lượng cao nhờ môi làm lạnh mới R32.
- Lưu lượng không khí yên tĩnh và xa, nhờ công nghệ máy bay phản lực JET.
- Bộ lọc khử tác nhân gây dị ứng, sử dụng sơ đồ kiểm soát chỉ thuộc sở hữu của tập đoàn Mitsubishi Heavy Industries.
- Điều khiển Wi-Fi (tùy chọn) có thể được sử dụng bằng cách cài đặt ứng dụng Smart M-Air trên điện thoại thông minh hoặc máy tính bảng.

Dàn lạnh			SRK20ZSS-W	SRK25ZSS-W5	SRK35ZSS-W5	SRK50ZSS-W5	
Dàn nóng			SRC20ZSS-W	SRC25ZSS-W5	SRC35ZSS-W5	SRC50ZSS-W5	
Nguồn điện			1Phase, 220 - 240, 50Hz				
Công suất lạnh (tối thiểu ~ tối đa)		kW	2.0 (0.9~2.9)	2.5 (0.9~3.1)	3.5 (0.9~4.0)	5.0 (1.3~5.5)	
Công suất sưởi (tối thiểu ~ tối đa)		kW	2.7 (0.9~4.3)	3.2 (0.9~4.5)	4.0 (0.9~5.0)	5.8 (1.3~6.6)	
Công suất tiêu thụ		Làm lạnh/Sưởi	0.44 / 0.59	0.62 / 0.74	0.89 / 0.94	1.35 / 1.56	
EER/COP		Làm lạnh/Sưởi	4.55 / 4.58	4.03 / 4.32	3.93 / 4.26	3.70 / 3.72	
Dòng điện hoạt động tối đa		A	9	9	9	14.5	
Độ ồn công suất*	Dàn lạnh	Làm lạnh/Sưởi	48 / 50	50 / 53	54 / 56	59 / 60	
	Dàn nóng	Làm lạnh/Sưởi	56 / 56	56 / 58	61 / 61	61 / 63	
Độ ồn áp suất*	Dàn lạnh	Làm lạnh (Cao/Tb/Thấp/Cực Thấp)	34 / 25 / 22 / 19	36 / 28 / 23 / 19	40 / 30 / 26 / 19	46 / 36 / 29 / 22	
		Sưởi (Cao/Tb/Thấp/Cực Thấp)	36 / 29 / 23 / 19	39 / 30 / 24 / 19	41 / 36 / 25 / 19	46 / 37 / 31 / 24	
	Dàn nóng	Làm lạnh/Sưởi	45 / 45	46 / 46	50 / 48	51 / 52	
		Làm lạnh/Sưởi					
Lưu lượng gió	Dàn lạnh	Làm lạnh (Cao/Tb/Thấp/Cực Thấp)	9.3 / 7.0 / 5.9 / 5.0	9.9 / 8.0 / 5.9 / 5.0	11.3 / 8.7 / 7.0 / 5.0	12.1 / 9.9 / 7.4 / 5.9	
		Sưởi (Cao/Tb/Thấp/Cực Thấp)	10.0 / 8.5 / 6.5 / 5.9	11.3 / 8.7 / 6.7 / 5.9	12.3 / 11.0 / 7.0 / 5.6	13.9 / 11.2 / 9.1 / 7.4	
	Dàn nóng	Làm lạnh/Sưởi	27.4 / 23.6	27.4 / 23.6	31.5 / 27.8	32.8 / 32.8	
Kích thước	Dàn lạnh	(Cao/Rộng/Sâu)	290 x 870 x 230				
	Dàn nóng	(Cao/Rộng/Sâu)	540 x 780(+62) x 290		595 x 780(+62) x 290		
Trọng lượng tịnh		Dàn lạnh/Dàn nóng	kg	9.5 / 31.0		9.5 / 34.5	10 / 36.5
Kích cỡ đường ống		Đường lỏng/Đường hơi	Ømm	6.35(1/4") / 9.52(3/8")		6.35(1/4") / 12.7(1/2")	
Độ dài đường ống			m	Tối đa 20			
Độ cao chênh lệch		Dàn nóng cao/thấp hơn	m	Tối đa 10/10			
Dây nhiệt độ hoạt động		Làm lạnh	°C	-15~46			
		Sưởi	°C	-15~24			
Bộ lọc			1 bộ lọc khử tác nhân gây dị ứng - 1 bộ lọc khử mùi				

Các thông số được đo lường theo tiêu chuẩn (IOS-T1)
 Làm lạnh: Nhiệt độ trong phòng 27°CDB và nhiệt độ ngoài trời của 35°CDB, 19°CWB. Sưởi ấm: Nhiệt độ trong phòng 20°CDB và nhiệt độ ngoài trời của 7°CDB, 6°CWB.
 Thông số độ ồn được đo trong phòng cách âm, trong quá trình hoạt động thực tế, giá trị có thể cao hơn do tác động của môi trường xung quanh

LOẠI TREO TƯỜNG

SRK-ZSPS-W5

Standard Series



SRK25ZSPS-W5, SRK35ZSPS-W5, SRK50ZSPS-W5



Điều khiển không dây

SRC25ZSS-W5 SRC35ZSS-W5

SRC50ZSS-W5



Các tính năng chính

- Thiết kế nhỏ gọn của dòng ZSPS làm cho nó trở nên hoàn hảo cho những không gian nhỏ như phòng ngủ và phòng khách tại nhà bạn.
- Hiệu suất năng lượng đạt tiêu chuẩn Châu Âu lên đến A++
- Giảm khả năng làm nóng toàn cầu (GWP) và hiệu quả năng lượng cao nhờ môi làm lạnh mới R32.
- Thiết kế nhỏ gọn và trọng lượng nhẹ của dàn nóng mang lại sự linh hoạt trong lắp đặt.
- Bộ lọc không khí và Hoạt động tự làm sạch giúp không khí trong phòng luôn sạch sẽ.

Dàn lạnh			SRK25ZSPS-W5	SRK35ZSPS-W5	SRK50ZSPS-W5	
Dàn nóng			SRC25ZSS-W5	SRC35ZSS-W5	SRC50ZSS-W5	
Nguồn điện			1Phase, 220 - 240, 50Hz			
Công suất lạnh (tối thiểu ~ tối đa)		kW	2.5 (0.9~3.1)	3.2 (0.9~3.7)	5.0 (1.3~5.2)	
Công suất sưởi (tối thiểu ~ tối đa)		kW	2.8 (1.0~4.1)	3.6 (1.0~4.6)	5.6 (1.2~5.8)	
Công suất tiêu thụ		Làm lạnh/Sưởi kW	0.710 / 0.690	0.910 / 0.930	1.740 / 1.660	
EER/COP		Làm lạnh/Sưởi	3.52 / 4.05	3.52 / 3.87	2.87 / 3.37	
Dòng điện hoạt động tối đa		A	9	9	14.5	
Độ ồn công suất*	Dàn lạnh	Làm lạnh/Sưởi	57 / 57	58 / 58	59 / 63	
	Dàn nóng	Làm lạnh/Sưởi	57 / 56	59 / 60	65 / 66	
Độ ồn áp suất*	Dàn lạnh	Làm lạnh (Cao/T.bình/Thấp)	45 / 34 / 23	45 / 36 / 23	46 / 39 / 24	
		Sưởi (Cao/T.bình/Thấp)	43 / 34 / 26	44 / 36 / 28	48 / 41 / 30	
	Dàn nóng	Làm lạnh/Sưởi	47 / 45	48 / 48	52 / 52	
		Lưu lượng gió	Dàn lạnh	Làm lạnh (Cao/T.bình/Thấp)	9.5 / 6.8 / 4.2	9.9 / 7.2 / 3.8
Dàn lạnh	Sưởi (Cao/T.bình/Thấp)	9.5 / 7.3 / 5.2	9.6 / 7.4 / 5.5	12.0 / 9.2 / 6.2		
	Dàn nóng	Làm lạnh/Sưởi	23.7 / 19.7	22.8 / 22.0	37.7 / 35.6	
Kích thước	Dàn lạnh	(Cao/Rộng/Sâu)	267 x 783 x 210			
	Dàn nóng		540 x 645(+57) x 275	595 x 780(+62) x 290		
Trọng lượng tịnh		Dàn lạnh/Dàn nóng	kg	7.0 / 26.5	7.0 / 28.5	7.5 / 36
Kích cỡ đường ống		Đường lỏng/Đường hơi	Ømm	6.35(1/4") / 9.52(3/8")		6.35(1/4") / 12.7(1/2")
Độ dài đường ống			m	Tối đa 15		Tối đa 25
Độ cao chênh lệch		Dàn nóng cao/thấp hơn	m	Tối đa 10/10		Tối đa 15/15
Dây nhiệt độ hoạt động		Làm lạnh	°C	-15~46		
		Sưởi	°C	-15~24		
Bộ lọc				-		

Các thông số được đo lường theo tiêu chuẩn (ISO-T1, H1)

Làm lạnh: Nhiệt độ trong phòng 27°CDB, 19°CWB và nhiệt độ ngoài trời của 35°CDB. Sưởi ấm: Nhiệt độ trong phòng 20°CDB và nhiệt độ ngoài trời của 7°CDB, 6°CWB

Thông số độ ồn được đo trong phòng cách âm, trong quá trình hoạt động thực tế, giá trị có thể cao hơn do tác động của môi trường xung quanh

LOẠI ĐẶT SÀN

SRF-ZS/ZSX



SRF25ZS-W, SRF35ZS-W, SRF50ZSX-W



Điều khiển không dây

SRC25ZSS-W5 SRC35ZSS-W5

SRC50ZSS-W2

Các tính năng chính

- Mặt trước phẳng trang nhã với màu trắng phong cách, phù hợp với nhiều loại phòng khác nhau.
- Có sẵn sự lựa chọn từ treo tường, đứng trên sàn hoặc lắp đặt sau phòng trưng bày.
- Giảm khả năng làm nóng toàn cầu (GWP) và hiệu quả năng lượng cao nhờ môi làm lạnh mới R32.
- Hoạt động yên tĩnh. Mức 25ZS-W ở chế độ thấp nhất của làm mát chỉ là 25dB (A).
- Với Hệ thống điều khiển cánh quạt, người sử dụng có thể thay đổi góc và vị trí của cánh quạt
- Bộ lọc khử tác nhân gây dị ứng được đính kèm theo mặc định

Dàn lạnh			SRF25ZS-W	SRF35ZS-W	SRF50ZSX-W	
Dàn nóng			SRC25ZSS-W5	SRC35ZSS-W5	SRC50ZSS-W2	
Nguồn điện			1Phase, 220 - 240, 50Hz			
Công suất lạnh (tối thiểu ~ tối đa)		kW	2.5 (0.9~3.1)	3.5 (0.9~4.1)	5.0 (1.1~5.6)	
Công suất sưởi (tối thiểu ~ tối đa)		kW	2.9 (0.8~3.7)	4.5 (0.8~5.2)	6.0 (0.8~7.4)	
Công suất tiêu thụ		Làm lạnh/Sưởi kW	0.59 / 0.66	0.82 / 1.12	1.32 / 1.58	
EER/COP		Làm lạnh/Sưởi	4.24 / 4.39	4.27 / 4.02	3.79 / 3.80	
Dòng điện hoạt động tối đa		A	9	9	15	
Độ ồn công suất*	Dàn lạnh	Làm lạnh/Sưởi	50 / 51	51 / 52	58 / 58	
	Dàn nóng	Làm lạnh/Sưởi	59 / 60	63 / 64	63 / 62	
Độ ồn áp suất*	Dàn lạnh	Làm lạnh (Cao/T.bình/Thấp)	38 / 32 / 29 / 25	40 / 35 / 33 / 29	46 / 38 / 33 / 28	
		Sưởi (Cao/T.bình/Thấp/Cực thấp)	39 / 35 / 33 / 29	41 / 36 / 35 / 33	46 / 41 / 38 / 32	
	Dàn nóng	Làm lạnh/Sưởi	45 / 47	50 / 51	51 / 51	
		Lưu lượng gió	Dàn lạnh	Làm lạnh (Cao/T.bình/Thấp/Cực thấp)	9.0 / 7.6 / 6.7 / 5.8	9.2 / 7.8 / 7.3 / 6.4
Dàn lạnh	Sưởi (Cao/T.bình/Thấp/Cực thấp)	10.5 / 8.2 / 7.7 / 6.6	10.7 / 8.3 / 8.1 / 7.4	12.0 / 10.0 / 9.4 / 7.6		
	Dàn nóng	Làm lạnh/Sưởi	27.4 / 27.4	31.5 / 31.5	39.0 / 33.0	
Kích thước	Dàn lạnh	(Cao/Rộng/Sâu)	600 x 860 x 238			
	Dàn nóng		540 x 780(+62) x 290	640 x 800(+71) x 290		
Trọng lượng tịnh		Dàn lạnh/Dàn nóng	kg	18 / 31.0	19 / 34.5	19 / 45
Kích cỡ đường ống		Đường lỏng/Đường hơi	Ømm	6.35(1/4") / 9.52(3/8")		6.35(1/4") / 12.7(1/2")
Độ dài đường ống			m	Tối đa 20		Tối đa 30
Độ cao chênh lệch		Dàn nóng cao/thấp hơn	m	Tối đa 10/10		Tối đa 20/20
Dây nhiệt độ hoạt động		Làm lạnh	°C	-15~46		
		Sưởi	°C	-15~24		
Bộ lọc			1 bộ lọc khử tác nhân gây dị ứng - 1 bộ lọc khử mùi			

Các thông số được đo lường theo tiêu chuẩn (ISO-T1, H1)

Làm lạnh: Nhiệt độ trong phòng 27°CDB, 19°CWB và nhiệt độ ngoài trời của 35°CDB. Sưởi ấm: Nhiệt độ trong phòng 20°CDB và nhiệt độ ngoài trời của 7°CDB, 6°CWB

Thông số độ ồn được đo trong phòng cách âm, trong quá trình hoạt động thực tế, giá trị có thể cao hơn do tác động của môi trường xung quanh

LOẠI GIẤU TRẦN

SRR-ZS-W



SRR25ZS-W, SRR35ZS-W



Điều khiển không dây



SRC25ZSS-W5
SRC35ZSS-W5

BỘ DẪN KHÍ (TÙY CHỌN)

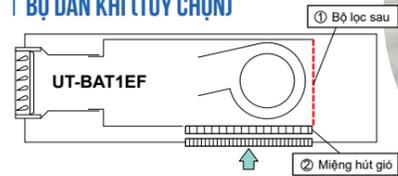

LẮP ĐẶT THUẬN TIỆN

Bơm nước xả được lắp sẵn với độ nâng đường ống là 600mm. Dàn lạnh được giấu hoàn toàn trên trần, thích hợp cho không gian nội thất sang trọng.

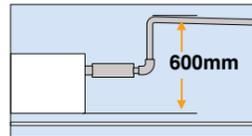

Các tính năng chính

- Dàn lạnh SRR được giấu dưới trần nhà và hoàn hảo cho khu vực phòng khách hoặc phòng ngủ.
- Thiết kế mỏng, chiều cao của các mẫu SRR chỉ 200mm.
- Giảm khả năng làm nóng toàn cầu (GWP) và hiệu quả năng lượng cao nhờ môi làm lạnh mới R32.
- Hoạt động yên tĩnh.
- Bộ lọc không khí và Hoạt động tự làm sạch giúp không khí trong phòng luôn sạch sẽ.
- Mức áp suất tĩnh thấp (35Pa).

Dàn lạnh		SRR25ZS-W		SRR35ZS-W	
Dàn nóng		SRC25ZSS-W5		SRC35ZSS-W5	
Nguồn điện		1 Phase, 220 - 240V, 50Hz			
Công suất lạnh (tối thiểu ~ tối đa)		2.5 (0.9 ~ 3.2)		3.5 (0.9 ~ 4.1)	
Công suất sưởi (tối thiểu ~ tối đa)		2.9 (0.9 ~ 4.4)		4.2 (1.0 ~ 5.2)	
Công suất tiêu thụ		0.62 / 0.65		0.93 / 1.01	
EER/COP		4.03 / 4.46		3.76 / 4.16	
Dòng điện hoạt động tối đa		9		9	
Độ ồn công suất*	Dàn lạnh	56 / 59		57 / 60	
	Dàn nóng	58 / 58		62 / 62	
Độ ồn áp suất*	Dàn lạnh	37 / 33 / 30 / 24		38 / 34 / 31 / 25	
	Dàn nóng	40 / 37 / 34 / 28		42 / 38 / 35 / 29	
Lưu lượng gió	Dàn lạnh	9.5 / 8.0 / 6.5 / 4.5		10.0 / 8.5 / 7.0 / 5.0	
	Dàn nóng	10.0 / 9.0 / 8.0 / 6.0		10.5 / 9.5 / 8.5 / 6.5	
Kích thước	Dàn lạnh	200 x 750 x 500		200 x 750 x 500	
	Dàn nóng	540 x 780(+62) x 290		540 x 780(+62) x 290	
Trọng lượng tịnh		20.5 / 31.0		20.5 / 34.5	
Kích cỡ đường ống		Đường lỏng/Đường hơi Ømm 6.35(1/4") / 9.52(3/8")			
Độ dài đường ống		Tối đa 20			
Độ cao chênh lệch		Dàn nóng cao/thấp hơn m Tối đa 10/10			
Dây nhiệt độ hoạt động	Làm lạnh	-15~46			
	Sưởi	-15~24			
Bộ lọc khí (tùy chọn)		UT-BAT1EF			

Các thông số được đo lường theo tiêu chuẩn (ISO-T1, H1)

Làm lạnh: Nhiệt độ trong phòng 27°CDB, 19°CWB và nhiệt độ ngoài trời của 35°CDB. Sưởi ấm: Nhiệt độ trong phòng 20°CDB và nhiệt độ ngoài trời của 7°CDB, 6°CWB
 Thông số độ ồn được đo trong phòng cách âm, trong quá trình hoạt động thực tế, giá trị có thể cao hơn do tác động của môi trường xung quanh



LOẠI ÂM TRẦN 4 HƯỚNG THỔI

FDTC-VH



Phù hợp với tiêu chuẩn trần 600x600



FDTC25VH1, FDTC35VH1
FDTC40VH, FDTC50VH, FDTC60VH



FDT40~60VH



Ngoại trừ 40VH

Điều khiển có dây (tùy chọn)



RC-EX3A RC-E5 RCH-E3

Điều khiển không dây (tùy chọn)



RCN-TC-5AW-E3

Cảm biến chuyển động (tùy chọn)



LB-TC-5W-E



SRC25ZSS-W5
SRC35ZSS-W5



SRC40ZSX-W1
SRC50ZSX-W2
SRC60ZSX-W1

Các tính năng chính

- Thiết kế lưới kiểu Âu do Zweigrad GmbH & Co. KG ở Đức phát minh, kết hợp hài hòa với căn phòng.
- Chiều cao mỏng và phần thân chính chỉ 248mm cho phép lắp đặt rất dễ dàng. Hệ thống trần tích hợp (600 x 600)
- Giảm khả năng làm nóng toàn cầu (GWP) và hiệu quả năng lượng cao nhờ môi làm lạnh mới R32.
- Mặt nạ điều chỉnh luồng khí (tùy chọn) ngăn gió lùa lạnh / nóng thổi trực tiếp vào người. Có thể lắp đặt mặt nạ điều chỉnh cho mỗi cửa gió.
- Cảm biến chuyển động (tùy chọn) là chức năng hoạt động tiết kiệm năng lượng dựa theo chuyển động của người dùng trong phòng.
- Tiếng ồn đã được giảm thiểu bằng cách sử dụng một quạt tăng áp mới và cải tiến bộ trao đổi nhiệt.

Dàn lạnh		FDTC25VH1	FDTC35VH1	FDTC40VH	FDTC50VH	FDTC60VH
Dàn nóng		SRC25ZSS-W5	SRC35ZSS-W5	SRC40ZSX-W1	SRC50ZSX-W2	SRC60ZSX-W1
Nguồn điện		1Phase, 220 - 240, 50Hz				
Công suất lạnh (tối thiểu ~ tối đa)		2.5 (0.9~ 3.2)		3.5 (0.9 ~ 4.3)		4.0 (1.1 ~ 4.7)
Công suất sưởi (tối thiểu ~ tối đa)		2.9 (0.9 ~ 4.0)		4.25 (0.9 ~ 4.6)		4.5 (0.6 ~ 5.4)
Công suất tiêu thụ		0.61 / 0.71		0.91 / 1.15		0.98 / 1.13
EER/COP		4.10 / 4.08		3.85 / 3.70		4.08 / 3.98
Dòng điện hoạt động tối đa		9		9		15
Độ ồn công suất*	Dàn lạnh	51 / 52		52 / 53		59 / 59
	Dàn nóng	58 / 59		62 / 62		63 / 62
Độ ồn áp suất*	Dàn lạnh	38 / 34 / 30 / 27		39 / 36 / 32 / 29		44 / 40 / 35 / 27
	Dàn nóng	39 / 36 / 32 / 28		41 / 38 / 34 / 30		44 / 40 / 35 / 27
Lưu lượng gió	Dàn lạnh	8.5 / 7.5 / 7.0 / 6.0		9.0 / 8.0 / 7.5 / 6.5		13 / 11 / 9 / 7
	Dàn nóng	9.5 / 8.5 / 7.5 / 6.5		10.0 / 9.0 / 8.0 / 7.0		13 / 11 / 9 / 8
Kích thước	Dàn lạnh	248 x 570 x 570 (Mặt nạ: 10 x 620 x 620)				
	Dàn nóng	540 x 780(+62) x 290		640 x 800(+71) x 290		
Trọng lượng tịnh	Dàn lạnh	16.0 (Dàn lạnh: 13.5 - Mặt nạ: 2.5)		16.5 (Dàn lạnh: 14.0 - Mặt nạ: 2.5)		
	Dàn nóng	31.0		34.5		45
Kích cỡ đường ống		Đường lỏng/Đường hơi Ømm 6.35(1/4") / 9.52(3/8")				
Độ dài đường ống		Tối đa 20				
Độ cao chênh lệch		Dàn nóng cao/thấp hơn m Tối đa 10/10				
Dây nhiệt độ hoạt động	Làm lạnh	-15~46				
	Sưởi	-15~24				
Mặt nạ		Tiêu chuẩn: TC-PSA-5AW-E(Honeycomb), TC-PSAG-5AW-E(Grid) Mặt nạ điều chỉnh luồng khí: TC-PSAE-5AW-E(Honeycomb), TC-PSAGE-5AW-E(Grid)				

Các thông số được đo lường theo tiêu chuẩn (ISO-T1, H1)

Làm lạnh: Nhiệt độ trong phòng 27°CDB, 19°CWB và nhiệt độ ngoài trời của 35°CDB. Sưởi ấm: Nhiệt độ trong phòng 20°CDB và nhiệt độ ngoài trời của 7°CDB, 6°CWB
 Thông số độ ồn được đo trong phòng cách âm, trong quá trình hoạt động thực tế, giá trị có thể cao hơn do tác động của môi trường xung quanh



HỆ THỐNG ĐIỀU HÒA MULTI

Hệ thống đa kết nối DC Inverter là một sáng tạo của Mitsubishi Heavy Industries Thermal Systems, đáp ứng hoàn hảo cho rất nhiều điều kiện điều hòa không khí. Một dàn ngoài trời duy nhất có thể điều hòa không khí cho 6 phòng khác nhau thông qua các dàn trong nhà nhỏ gọn và thanh lịch. Có 6 kiểu dàn trong nhà khác nhau đáp ứng được mọi yêu cầu điều hòa. Dòng sản phẩm này đặc trưng cho sự linh hoạt, hiệu suất năng lượng cao và độ ồn cực thấp.



Nhiều sự lựa chọn cho dàn lạnh trong nhà



I DÀN NÓNG KẾT NỐI

Có 8 cấp công suất dàn ngoài trời mạnh mẽ, hiệu quả và êm ái để kết nối lên đến 6 dàn trong nhà. Điều sử dụng Gas R410A

SCM40ZS-S
SCM45ZS-S



SCM71ZM-S1
SCM80ZM-S1



SCM50ZS-S1
SCM60ZM-S1



SCM100ZM-S
SCM125ZM-S



I TIẾT KIỆM NĂNG LƯỢNG

Tất cả các model này đều đạt mức hiệu suất năng lượng rất cao nhờ áp dụng công nghệ biến tần, máy có thể biến đổi công suất phù hợp theo yêu cầu làm mát hoặc sưởi ấm. Giúp cho máy đạt được nhiệt độ cài đặt nhanh chóng và giữ nhiệt độ ổn định qua thời gian tiết kiệm khoảng 30% so với máy có công nghệ không biến tần.

SEER trong Làm lạnh

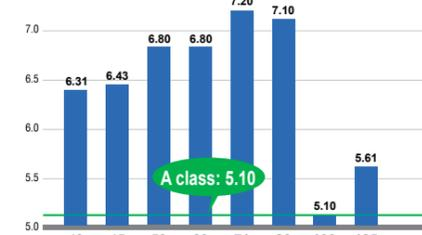

SCOP trong Sưởi ấm



* Các giá trị trên chỉ dựa vào sự kết hợp dàn lạnh với dòng SRK-ZSX-S.

I THOẢI MÁI

Do sử dụng máy nén rotor kép, dàn ngoài trời có độ ồn thấp. Máy còn có thể hoạt động làm mát hoặc sưởi ấm khi nhiệt độ ngoài trời là -15°C.

I NHỎ GỌN

Đủ nhỏ gọn để có thể lắp máy vào những không gian nhỏ hẹp.

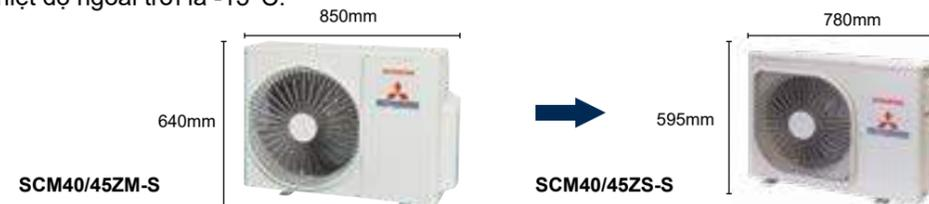

I CHIỀU DÀI ĐƯỜNG ỐNG

Chiều dài đường ống gas và độ cao chênh lệch tối đa của dàn nóng theo bảng sau:

	SCM40ZS-S SCM45ZS-S	SCM50ZS-S1 SCM60ZM-S1	SCM71ZM-S1 SCM80ZM-S1	SCM100ZM-S SCM125ZM-S
Chiều dài cho 1 dàn lạnh	dưới 25m	dưới 25m	dưới 25m	dưới 25m
Tổng chiều dài đường ống	dưới 30m	dưới 40m	dưới 70m	dưới 90m
Độ cao chênh lệch	Từ dàn lạnh thấp nhất (A)	dưới 15m	dưới 15m	dưới 20m
	Từ dàn lạnh cao nhất (B)	dưới 15m	dưới 15m	dưới 20m
	Độ cao chênh lệch tối đa giữa các dàn lạnh (C)	dưới 25m	dưới 25m	dưới 25m
Chiều dài đường ống gas đã nạp	30m	40m	40m	50m

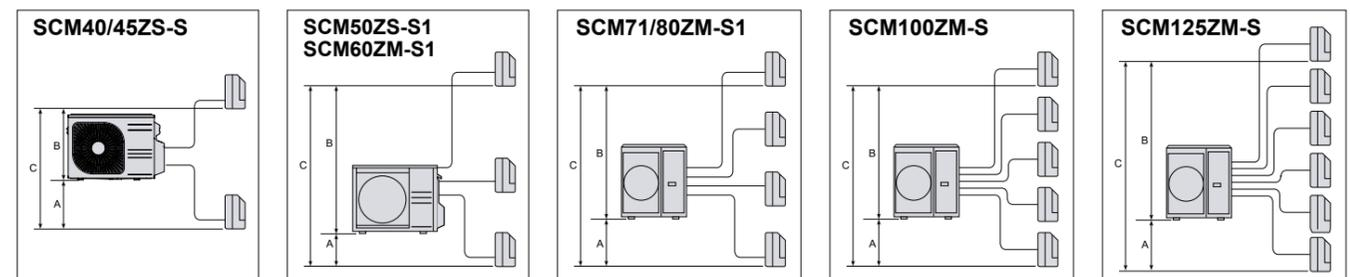

I ĐƠN VỊ KẾT NỐI

Dàn Lạnh		Dàn Nóng							
		40ZS-S	45ZS-S	50ZS-S1	60ZM-S1	71ZM-S1	80ZM-S1	100ZM-S	125ZM-S
	SRK20ZSX	●	●	●	●	●	●	●	●
	SRK25ZSX	●	●	●	●	●	●	●	●
	SRK35ZSX	●	●	●	●	●	●	●	●
	SRK50ZSX	-	-	●	●	●	●	●	●
	SRK60ZSX	-	-	-	●	●	●	●	●
	SRK71ZRS	-	-	-	-	-	●	●	
	SRK20ZSS	●	●	●	●	●	●	●	
	SRK25ZSS	●	●	●	●	●	●	●	
	SRK35ZSS	●	●	●	●	●	●	●	
	SRK50ZSS	-	-	●	●	●	●	●	
	SRK25ZSPS	●	●	●	-	-	-	-	
	SRK35ZSPS	●	●	●	-	-	-	-	
	SRK50ZSPS	●	●	●	-	-	-	-	
	SRF25ZSX	●	●	●	●	●	●	●	
	SRF35ZSX	●	●	●	●	●	●	●	
	SRF50ZSX	-	-	●	●	●	●	●	
	FDTC25VH	●	●	●	●	●	●	●	
	FDTC35VH	●	●	●	●	●	●	●	
	FDTC50VH	-	-	●	●	●	●	●	
	FDTC60VH	-	-	-	●	●	●	●	
	SRR25ZS	●	●	●	●	●	●	●	
	SRR35ZS	●	●	●	●	●	●	●	
	SRR50ZS	-	-	●	●	●	●	●	
	SRR60ZS	-	-	-	●	●	●	●	
	FDUM50VH	-	-	●	●	●	●	●	
	FDE50VH	-	-	●	●	●	●	●	

I THÔNG SỐ KỸ THUẬT

Hạng mục	Model	2 phòng		3 phòng	
		SCM40ZS-S	SCM45ZS-S	SCM50ZS-S1	SCM60ZM-S1
Nguồn điện		1Phase, 220 - 240, 50Hz			
Công suất lạnh (tối thiểu ~ tối đa)	kW	4.0 (1.5~5.9)	4.5 (1.5~6.4)	5.0 (1.8~7.1)	6.0 (1.8~7.5)
Công suất sưởi (tối thiểu ~ tối đa)	kW	4.5 (1.3~6.3)	5.3 (1.3~6.5)	6.0 (1.4~7.5)	6.8 (1.5~7.8)
Công suất điện	Làm lạnh	0.84 (0.59~2.13)	1.04 (0.59~2.30)	1.05 (0.60~2.15)	1.43 (0.50~2.39)
	Sưởi	0.90 (0.54~1.70)	1.15 (0.54~1.92)	1.21 (0.55~2.58)	1.45 (0.60~3.00)
EER	Làm lạnh	4.76	4.33	4.76	4.20
COP	Sưởi	5.00	4.61	4.96	4.69
Dòng điện hoạt động tối đa	A	14	14	14	17
Độ ồn công suất*	Làm lạnh	62	62	61	63
	Sưởi	64	64	63	65
Độ ồn áp suất*	Làm lạnh	48	49	48	50
	Sưởi	50	50	50	52
Lưu lượng gió	Làm lạnh	32.5	32.5	41.0	42.0
	Sưởi	32.5	32.5	41.0	42.0
Kích thước	(Cao/Rộng/Sâu)	595 x 780(+90) x 290		640 x 850(+65) x 290	
Trọng lượng tịnh	kg	42	42	49	49.5
Kích cỡ đường ống	Đường lỏng	6.35(1/4") x 2		6.35(1/4") x 3	
	Đường hơi	9.52(3/8") x 2		9.52(3/8") x 3	
Dây nhiệt độ hoạt động ngoài trời	Làm lạnh	-15~43			
	Sưởi	-15~24			
Số dàn lạnh kết nối		2	2	thấp nhất 2 / cao nhất 3	thấp nhất 2 / cao nhất 3
Tổng công suất dàn lạnh		6.0	7.0	8.5	11.0

Các thông số được đo lường theo tiêu chuẩn (IOS-T1)
 Làm lạnh: Nhiệt độ trong phòng 27°CDB, 19°CWB và nhiệt độ ngoài trời của 35°CDB. Sưởi ấm: Nhiệt độ trong phòng 20°CDB và nhiệt độ ngoài trời của 7°CDB, 6°CWB
 Thông số độ ồn được đo trong phòng cách âm, trong quá trình hoạt động thực tế, giá trị có thể cao hơn do tác động của môi trường xung quanh
 * Trong trường hợp SRK71ZR + SRK71ZR, 2 dàn lạnh có thể kết nối được. Trong trường hợp kết hợp với SRK-ZSX, SRK71ZR & FDE50VG, chỉ có thể kết nối 3 dàn lạnh.
 Tổng công suất kết nối của dàn lạnh phải từ 100 ~ 160.

I THÔNG SỐ KỸ THUẬT

Hạng mục	Model	4 phòng		5/6 phòng	
		SCM71ZM-S1	SCM80ZM-S1	SCM100ZM-S	SCM125ZM-S
Nguồn điện		1Phase, 220 - 240, 50Hz			
Công suất lạnh (tối thiểu ~ tối đa)	kW	7.1 (1.8~8.8)	8.0 (1.8~9.2)	10.0 (1.8~12.0)	12.5 (1.8~14.0)
Công suất sưởi (tối thiểu ~ tối đa)	kW	8.6 (1.5~9.4)	9.3 (1.5~9.8)	12.0 (1.5~13.5)	13.5 (1.5~14.0)
Công suất điện	Làm lạnh	1.58 (0.48~2.75)	1.95 (0.48~2.83)	2.86 (0.65~4.03)	3.90 (0.65~4.80)
	Sưởi	2.00 (0.60~3.35)	2.26 (0.60~3.43)	2.93 (0.70~3.40)	3.25 (0.70~3.42)
EER	Làm lạnh	4.49	4.10	3.50	3.21
COP	Sưởi	4.30	4.12	4.10	4.15
Dòng điện hoạt động tối đa	A	20	20	29	29
Độ ồn công suất*	Làm lạnh	63	66	68	69
	Sưởi	66	66	71	72
Độ ồn áp suất*	Làm lạnh	50	54	56	57
	Sưởi	54	54	59	60
Lưu lượng gió	Làm lạnh	50.0	56.0	75.0	75.0
	Sưởi	56.0	56.0	75.0	82.0
Kích thước	(Cao/Rộng/Sâu)	750 x 880(+73) x 340		945 x 970(+73) x 370	
Trọng lượng tịnh	kg	62		92	
Kích cỡ đường ống	Đường lỏng	6.35(1/4") x 4		6.35(1/4") x 5	6.35(1/4") x 6
	Đường hơi	9.52(3/8") x 4		9.52(3/8") x 5	9.52(3/8") x 6
Dây nhiệt độ hoạt động ngoài trời	Làm lạnh	-15~43			
	Sưởi	-15~24			
Số dàn lạnh kết nối		thấp nhất 2 / cao nhất 4	thấp nhất 2 / cao nhất 4	thấp nhất 4 / cao nhất 5	thấp nhất 4 / cao nhất 6
Tổng công suất dàn lạnh		12.5	13.5	16.0	19.5

Các thông số được đo lường theo tiêu chuẩn (IOS-T1)
 Làm lạnh: Nhiệt độ trong phòng 27°CDB, 19°CWB và nhiệt độ ngoài trời của 35°CDB. Sưởi ấm: Nhiệt độ trong phòng 20°CDB và nhiệt độ ngoài trời của 7°CDB, 6°CWB
 Thông số độ ồn được đo trong phòng cách âm, trong quá trình hoạt động thực tế, giá trị có thể cao hơn do tác động của môi trường xung quanh
 * Trong trường hợp SRK71ZR + SRK71ZR, 2 dàn lạnh có thể kết nối được. Trong trường hợp kết hợp với SRK-ZSX, SRK71ZR & FDE50VG, chỉ có thể kết nối 3 dàn lạnh.
 Tổng công suất kết nối của dàn lạnh phải từ 100 ~ 160.

THÔNG SỐ KỸ THUẬT DÀN LẠNH KẾ HỢP HỆ THỐNG ĐA KẾT NỐI

SRK-ZSX
Loại treo tường

Model		SRK20ZSX-W	SRK25ZSX-W	SRK35ZSX-W	SRK50ZSX-W	SRK60ZSX-W
Công suất lạnh	kW	2.0	2.5	3.5	5.0	6.0
Công suất sưởi	kW	3.0	3.4	4.5	5.8	6.8
Độ ồn công suất	Làm lạnh	53	55	58	59	62
	Sưởi	55	56	58	62	63
Độ ồn áp suất	Làm lạnh (Cao/T.Đ/Thấp/Cực Thấp)	38 / 31 / 24 / 19	39 / 33 / 25 / 19	43 / 35 / 26 / 19	44 / 39 / 31 / 22	46 / 41 / 33 / 22
	Sưởi (Cao/T.Đ/Thấp/Cực Thấp)	38 / 33 / 25 / 19	40 / 34 / 27 / 19	42 / 35 / 28 / 19	46 / 41 / 33 / 23	46 / 42 / 34 / 23
Lưu lượng gió	Làm lạnh (Cao/T.Đ/Thấp/Cực Thấp)	11.3 / 9.1 / 6.0 / 5.0	12.2 / 10.0 / 6.7 / 5.0	13.1 / 10.8 / 7.3 / 5.0	14.3 / 12.4 / 7.8 / 5.4	16.3 / 13.4 / 8.9 / 5.4
	Sưởi (Cao/T.Đ/Thấp/Cực Thấp)	12.2 / 10.3 / 7.2 / 5.4	12.8 / 11.0 / 7.8 / 5.4	13.9 / 11.8 / 8.6 / 5.4	17.3 / 14.3 / 9.8 / 6.2	17.8 / 13.7 / 10.9 / 6.2
Kích thước (Cao/Rộng/Sâu)	mm	305 x 920 x 220				
Trọng lượng tịnh	kg	13.0				
Kích cỡ đường ống	Đường lỏng/ Đường hơi	Ømm 6.35 (1/4") / 9.52 (3/8")			6.35(1/4") / 12.7(1/2")	
Bộ lọc		1 bộ lọc khử tác nhân gây dị ứng - 1 bộ lọc khử mùi				



SRK-ZRS
Loại treo tường

Model		SRK71ZRS-W5
Công suất lạnh	kW	7.1
Công suất sưởi	kW	8.0
Độ ồn công suất	Làm lạnh	57
	Sưởi	60
Độ ồn áp suất	Làm lạnh (Cao/T.Đ/Thấp/Cực Thấp)	44 / 41 / 37 / 25
	Sưởi (Cao/T.Đ/Thấp/Cực Thấp)	46 / 39 / 35 / 28
Lưu lượng gió	Làm lạnh (Cao/T.Đ/Thấp/Cực Thấp)	20.5 / 18.6 / 16.2 / 10.4
	Sưởi (Cao/T.Đ/Thấp/Cực Thấp)	25.0 / 19.8 / 17.3 / 13.3
Kích thước (Cao/Rộng/Sâu)	mm	339x1197x262
Trọng lượng tịnh	kg	15.5
Kích cỡ đường ống	Đường lỏng/ Đường hơi	Ømm 6.35 (1/4") / 15.88 (5/8")
Bộ lọc		1 bộ lọc khử tác nhân gây dị ứng - 1 bộ lọc khử mùi



SRK-ZSS
Loại treo tường

Model		SRK20ZSS-W5	SRK25ZSS-W5	SRK35ZSS-W5	SRK50ZSS-W5
Công suất lạnh	kW	2.0	2.5	3.5	5.0
Công suất sưởi	kW	3.0	3.4	4.5	5.8
Độ ồn công suất	Làm lạnh	48	50	54	59
	Sưởi	50	53	56	60
Độ ồn áp suất	Làm lạnh (Cao/T.Đ/Thấp/Cực Thấp)	34 / 25 / 22 / 19	36 / 28 / 23 / 19	40 / 30 / 26 / 19	46 / 36 / 29 / 22
	Sưởi (Cao/T.Đ/Thấp/Cực Thấp)	36 / 29 / 23 / 19	39 / 30 / 24 / 19	41 / 36 / 25 / 19	46 / 37 / 31 / 24
Lưu lượng gió	Làm lạnh (Cao/T.Đ/Thấp/Cực Thấp)	9.3 / 7.0 / 5.9 / 5.0	9.9 / 8.0 / 5.9 / 5.0	11.3 / 8.7 / 7.0 / 5.0	12.1 / 9.9 / 7.4 / 5.9
	Sưởi (Cao/T.Đ/Thấp/Cực Thấp)	10.0 / 8.5 / 6.5 / 5.9	11.3 / 8.7 / 6.7 / 5.9	12.3 / 11.0 / 7.0 / 5.6	13.9 / 11.2 / 9.1 / 7.4
Kích thước (Cao/Rộng/Sâu)	mm	290 x 870 x 230			
Trọng lượng tịnh	kg	9.5			10.0
Kích cỡ đường ống	Đường lỏng/ Đường hơi	Ømm 6.35(1/4") / 9.52(3/8")			6.35(1/4") / 12.7(1/2")
Bộ lọc		1 bộ lọc khử tác nhân gây dị ứng - 1 bộ lọc khử mùi			



SKM-ZSPS
Loại treo tường

Model		SKM20ZSPS-W5	SKM25ZSPS-W5	SKM35ZSPS-W5
Công suất lạnh	kW	2.0	2.5	3.5
Công suất sưởi	kW	3.0	3.4	4.5
Độ ồn công suất	Làm lạnh	57	57	58
	Sưởi	56	56	58
Độ ồn áp suất	Làm lạnh (Cao/T.Đ/Thấp)	42 / 35 / 22	43 / 36 / 23	44 / 37 / 25
	Sưởi (Cao/T.Đ/Thấp)	41 / 36 / 26	41 / 36 / 27	42 / 37 / 30
Lưu lượng gió	Làm lạnh (Cao/T.Đ/Thấp)	8.5 / 7.0 / 5.0	8.5 / 7.0 / 5.0	9.0 / 7.5 / 5.0
	Sưởi (Cao/T.Đ/Thấp)	8.0 / 7.0 / 5.5	8.0 / 7.0 / 5.5	8.5 / 7.0 / 6.0
Kích thước (Cao/Rộng/Sâu)	mm	267 x 783 x 210		
Trọng lượng tịnh	kg	7.5		
Kích cỡ đường ống	Đường lỏng/ Đường hơi	Ømm 6.35 (1/4") / 9.52 (3/8")		
Bộ lọc		-		



SRF-ZS/ZSX
Loại đặt sàn

Model		SRF25ZS-W	SRF35ZS-W	SRF50ZSX-W
Công suất lạnh	kW	2.5	3.5	5.0
Công suất sưởi	kW	3.4	4.5	5.8
Độ ồn công suất	Làm lạnh	50	51	58
	Sưởi	51	52	58
Độ ồn áp suất	Làm lạnh (Cao/T.Đ/Thấp/Cực Thấp)	38 / 32 / 29 / 25	40 / 35 / 33 / 29	46 / 38 / 33 / 28
	Sưởi (Cao/T.Đ/Thấp/Cực Thấp)	39 / 35 / 33 / 29	41 / 36 / 35 / 33	46 / 41 / 38 / 32
Lưu lượng gió	Làm lạnh (Cao/T.Đ/Thấp/Cực Thấp)	9.0 / 7.6 / 6.7 / 5.8	9.2 / 7.8 / 7.3 / 6.4	11.5 / 9.6 / 7.4 / 6.6
	Sưởi (Cao/T.Đ/Thấp/Cực Thấp)	10.5 / 8.2 / 7.7 / 6.6	10.7 / 8.3 / 8.1 / 7.4	12.0 / 10.0 / 9.4 / 7.6
Kích thước (Cao/Rộng/Sâu)	mm	600 x 860 x 238		
Trọng lượng tịnh	kg	18.0	19.0	
Kích cỡ đường ống	Đường lỏng/ Đường hơi	Ømm 6.35 (1/4") / 9.52 (3/8")		6.35(1/4") / 12.7(1/2")
Bộ lọc		1 bộ lọc khử tác nhân gây dị ứng - 1 bộ lọc khử mùi		



SRR-ZS
Loại giấu trần

Model		SRR25ZS-W	SRR35ZS-W	SRR50ZS-W	SRR60ZS-W
Công suất lạnh	kW	2.5	3.5	5.0	6.0
Công suất sưởi	kW	3.4	4.5	5.8	6.8
Độ ồn công suất	Làm lạnh	56	57	59	60
	Sưởi	59	60	61	63
Độ ồn áp suất	Làm lạnh (Cao/T.Đ/Thấp/Cực Thấp)	37 / 33 / 30 / 24	38 / 34 / 31 / 25	41 / 37 / 34 / 29	44 / 38 / 35 / 30
	Sưởi (Cao/T.Đ/Thấp/Cực Thấp)	40 / 37 / 34 / 28	42 / 38 / 35 / 29	43 / 39 / 37 / 32	45 / 41 / 38 / 33
Lưu lượng gió	Làm lạnh (Cao/T.Đ/Thấp/Cực Thấp)	9.5 / 8.0 / 6.5 / 4.5	10.0 / 8.5 / 7.0 / 5.0	13.5 / 11.0 / 10.0 / 7.5	14.5 / 11.5 / 10.5 / 8.0
	Sưởi (Cao/T.Đ/Thấp/Cực Thấp)	10.0 / 9.0 / 8.0 / 6.0	10.5 / 9.5 / 8.5 / 6.5	14.5 / 12.5 / 11.0 / 8.5	15.0 / 13.0 / 11.5 / 9.0
Áp suất tĩnh ngoài	Pa	35 (Áp suất tĩnh ban đầu với bộ lọc khí: 5Pa)		50 (Áp suất tĩnh ban đầu với bộ lọc khí: 5Pa)	
Kích thước (Cao/Rộng/Sâu)	mm	200 x 750 x 500		200 x 950 x 500	
Trọng lượng tịnh	kg	20.5		24.0	
Kích cỡ đường ống	Đường lỏng/ Đường hơi	Ømm 6.35(1/4") / 9.52(3/8")		6.35(1/4") / 12.7(1/2")	
Bộ lọc		UT-BAT1EF (tùy chọn)		UT-BAT2EF (tùy chọn)	



FDTC-VH
Loại âm trần 4 hướng thổi

Model		FDTC25VH1	FDTC35VH1	FDTC50VH	FDTC60VH
Công suất lạnh	kW	2.5	3.5	5.0	6.0
Công suất sưởi	kW	3.4	4.5	5.8	6.8
Độ ồn công suất	Làm lạnh	51	52	59	60
	Sưởi	53	54	59	60
Độ ồn áp suất	Làm lạnh (Cực cao/Cao/T.Đ/Thấp)	38 / 34 / 30 / 27	39 / 36 / 32 / 29	44 / 40 / 35 / 27	46 / 42 / 38 / 31
	Sưởi (Cực cao/Cao/T.Đ/Thấp)	39 / 36 / 32 / 28	41 / 38 / 34 / 30	44 / 40 / 35 / 27	46 / 42 / 38 / 31
Lưu lượng gió	Làm lạnh (Cực cao/Cao/T.Đ/Thấp)	8.5 / 7.5 / 7.0 / 6.0	9.0 / 8.0 / 7.5 / 6.5	13.0 / 11.0 / 9.0 / 7.0	14.0 / 12.0 / 10.0 / 8.0
	Sưởi (Cực cao/Cao/T.Đ/Thấp)	9.5 / 8.5 / 7.5 / 6.5	10.0 / 9.0 / 8.0 / 7.0	13.0 / 11.0 / 9.0 / 7.0	14.0 / 12.0 / 10.0 / 8.0
Kích thước (Cao/Rộng/Sâu)	mm	248 x 570 x 570 (Mặt nạ: 10 x 620 x 620)			
Trọng lượng tịnh	kg	16.5 (Chuẩn: 14 kg - Mặt nạ: 2.5 kg)			
Kích cỡ đường ống	Đường lỏng/ Đường hơi	Ømm 6.35(1/4") / 9.52(3/8")		6.35(1/4") / 12.7(1/2")	
Mặt nạ		TC-PSAG-5AW-E (lưới) / TC-PSA-5AW-E (tổ ong)			



FDE-VH
Loại áp trần

Model		FDE50VH	FDUM50VH
Công suất lạnh	kW	5.0	5.0
Công suất sưởi	kW	5.8	5.8
Độ ồn công suất	Làm lạnh	60	60
	Sưởi	60	60
Độ ồn áp suất	Làm lạnh (Cực cao/Cao/T.Đ/Thấp)	46 / 38 / 36 / 31	37 / 32 / 29 / 26
	Sưởi (Cực cao/Cao/T.Đ/Thấp)	46 / 38 / 36 / 31	37 / 32 / 29 / 26
Lưu lượng gió	Làm lạnh (Cực cao/Cao/T.Đ/Thấp)	13.0 / 10.0 / 9.0 / 7.0	13.0 / 10.0 / 9.0 / 8.0
	Sưởi (Cực cao/Cao/T.Đ/Thấp)	13.0 / 10.0 / 9.0 / 7.0	13.0 / 10.0 / 9.0 / 8.0
Kích thước (Cao/Rộng/Sâu)	mm	210 x 1070 x 690	280 x 750 x 635
Trọng lượng tịnh	kg	28.0	29.0
Kích cỡ đường ống	Đường lỏng/ Đường hơi	Ømm 6.35(1/4") / 12.7(1/2")	
Bộ lọc		Lưới lọc nhựa x 2 (có thể rửa được)	UM-FL1EF (tùy chọn)



SCM40ZS-S Bảng kết hợp với dàn lạnh SRK-ZSX

DÀN LẠNH		Công suất sưởi (kW)					Công suất tiêu thụ điện (W)			Dòng điện danh định (A)			
		Công suất sưởi mỗi phòng		Tổng công suất			Tối thiểu	Tiêu chuẩn	Tối đa	220V	230V	240V	
		A	B	Tối thiểu	Tiêu chuẩn	Tối đa							
Hoạt động sưởi ấm	1 phòng	20	3.0	-	1.3	3.0	3.7	520	750	1070	3.7	3.5	3.4
		25	3.4	-	1.3	3.4	4.2	520	920	1210	4.5	4.3	4.1
		35	4.5	-	1.3	4.5	5.0	520	1210	1450	5.9	5.6	5.4
	2 phòng	20 + 20	2.25	2.25	2.0	4.5	6.3	550	900	1700	4.4	4.2	4.0
		20 + 25	2.36	2.94	2.0	5.3	6.3	550	1150	1700	5.4	5.2	5.0
		20 + 35	2.11	3.69	2.0	5.8	6.3	550	1290	1700	6.0	5.8	5.5
		25 + 25	2.90	2.90	2.0	5.8	6.3	550	1290	1700	6.0	5.8	5.5
		25 + 35	2.42	3.38	2.0	5.8	6.3	550	1290	1700	6.0	5.8	5.5

DÀN LẠNH		Công suất lạnh (kW)					Công suất tiêu thụ điện (W)			Dòng điện danh định (A)			
		Công suất lạnh mỗi phòng		Tổng công suất			Tối thiểu	Tiêu chuẩn	Tối đa	220V	230V	240V	
		A	B	Tối thiểu	Tiêu chuẩn	Tối đa							
Hoạt động làm lạnh	1 phòng	20	2.0	-	1.5	2.0	2.8	560	590	880	2.9	2.8	2.7
		25	2.5	-	1.5	2.5	3.4	560	670	1040	3.3	3.2	3.1
		35	3.5	-	1.5	3.5	3.9	560	970	1200	4.8	4.6	4.4
	2 phòng	20 + 20	2.00	2.00	3.0	4.0	5.7	600	840	1750	4.2	4.0	3.8
		20 + 25	2.00	2.50	3.0	4.5	5.9	600	1040	2030	5.0	4.8	4.6
		20 + 35	1.89	3.31	3.0	5.2	5.9	600	1430	2030	6.7	6.4	6.2
		25 + 25	2.50	2.50	3.0	5.0	5.9	600	1280	2030	6.1	5.8	5.6
		25 + 35	2.17	3.03	3.0	5.2	5.9	600	1430	2030	6.7	6.4	6.2

SCM40ZS-S Bảng kết hợp với dàn lạnh SKM-ZSP

DÀN LẠNH		Công suất sưởi (kW)					Công suất tiêu thụ điện (W)			Dòng điện danh định (A)			
		Công suất sưởi mỗi phòng		Tổng công suất			Tối thiểu	Tiêu chuẩn	Tối đa	220V	230V	240V	
		A	B	Tối thiểu	Tiêu chuẩn	Tối đa							
Hoạt động sưởi ấm	1 phòng	20	3.0	-	1.3	3.0	3.5	520	950	1070	4.6	4.4	4.2
		25	3.4	-	1.3	3.4	4.0	520	1020	1210	5.0	4.8	4.6
		35	4.5	-	1.3	4.5	4.8	520	1390	1450	6.8	6.5	6.2
	2 phòng	20 + 20	2.25	2.25	2.0	4.5	6.1	550	1020	1700	5.0	4.8	4.6
		20 + 25	2.36	2.94	2.0	5.3	6.1	550	1310	1700	6.2	5.9	5.7
		20 + 35	2.11	3.69	2.0	5.8	6.1	550	1400	1700	6.5	6.3	6.0
		25 + 25	2.90	2.90	2.0	5.8	6.1	550	1400	1700	6.5	6.3	6.0
		25 + 35	2.42	3.38	2.0	5.8	6.1	550	1400	1700	6.5	6.3	6.0

DÀN LẠNH		Công suất lạnh (kW)					Công suất tiêu thụ điện (W)			Dòng điện danh định (A)			
		Công suất lạnh mỗi phòng		Tổng công suất			Tối thiểu	Tiêu chuẩn	Tối đa	220V	230V	240V	
		A	B	Tối thiểu	Tiêu chuẩn	Tối đa							
Hoạt động làm lạnh	1 phòng	20	2.0	-	1.5	2.0	2.7	560	650	880	3.2	3.1	3.0
		25	2.5	-	1.5	2.5	3.2	560	830	1040	4.1	4.0	3.8
		35	3.5	-	1.5	3.5	3.7	560	1100	1200	5.5	5.2	5.0
	2 phòng	20 + 20	2.00	2.00	3.0	4.0	5.6	600	1050	1750	5.2	5.0	4.8
		20 + 25	2.00	2.50	3.0	4.5	5.8	600	1300	2030	6.3	6.0	5.8
		20 + 35	1.89	3.31	3.0	5.2	5.8	600	1600	2030	7.5	7.2	6.9
		25 + 25	2.50	2.50	3.0	5.0	5.8	600	1420	2030	6.7	6.4	6.2
		25 + 35	2.17	3.03	3.0	5.2	5.8	600	1600	2030	7.5	7.2	6.9

SCM40ZS-S Bảng kết hợp với các dàn lạnh khác nhau

DÀN LẠNH		Công suất sưởi (kW)					Công suất tiêu thụ điện (W)			Dòng điện danh định (A)			
		Công suất sưởi mỗi phòng		Tổng công suất			Tối thiểu	Tiêu chuẩn	Tối đa	220V	230V	240V	
		A	B	Tối thiểu	Tiêu chuẩn	Tối đa							
Hoạt động sưởi ấm	1 phòng	20	3.0	-	1.3	3.0	3.5	520	900	1070	4.4	4.2	4.0
		25	3.4	-	1.3	3.4	4.0	520	1070	1210	5.2	5.0	4.8
		35	4.5	-	1.3	4.5	4.8	520	1340	1450	6.5	6.3	6.0
	2 phòng	20 + 20	2.25	2.25	2.0	4.5	6.1	550	930	1700	4.5	4.3	4.2
		20 + 25	2.36	2.94	2.0	5.3	6.1	550	1240	1700	5.9	5.6	5.4
		20 + 35	2.11	3.69	2.0	5.8	6.1	550	1330	1700	6.2	5.9	5.7
		25 + 25	2.90	2.90	2.0	5.8	6.1	550	1330	1700	6.2	5.9	5.7
		25 + 35	2.42	3.38	2.0	5.8	6.1	550	1330	1700	6.2	5.9	5.7

DÀN LẠNH		Công suất lạnh (kW)					Công suất tiêu thụ điện (W)			Dòng điện danh định (A)			
		Công suất lạnh mỗi phòng		Tổng công suất			Tối thiểu	Tiêu chuẩn	Tối đa	220V	230V	240V	
		A	B	Tối thiểu	Tiêu chuẩn	Tối đa							
Hoạt động làm lạnh	1 phòng	20	2.0	-	1.5	2.0	2.7	560	620	880	3.1	3.0	2.8
		25	2.5	-	1.5	2.5	3.2	560	710	1040	3.5	3.4	3.2
		35	3.5	-	1.5	3.5	3.7	560	1030	1200	5.1	4.9	4.7
	2 phòng	20 + 20	2.00	2.00	3.0	4.0	5.6	600	880	1750	4.4	4.2	4.0
		20 + 25	2.00	2.50	3.0	4.5	5.8	600	1090	2030	5.3	5.0	4.8
		20 + 35	1.89	3.31	3.0	5.2	5.8	600	1500	2030	7.0	6.7	6.5
		25 + 25	2.50	2.50	3.0	5.0	5.8	600	1340	2030	6.4	6.1	5.8
		25 + 35	2.17	3.03	3.0	5.2	5.8	600	1500	2030	7.0	6.7	6.5

SCM45ZS-S Bảng kết hợp với dàn lạnh SRK-ZSX

DÀN LẠNH		Công suất sưởi (kW)					Công suất tiêu thụ điện (W)			Dòng điện danh định (A)			
		Công suất sưởi mỗi phòng		Tổng công suất			Tối thiểu	Tiêu chuẩn	Tối đa	220V	230V	240V	
		A	B	Tối thiểu	Tiêu chuẩn	Tối đa							
Hoạt động sưởi ấm	1 phòng	20	3.0	-	1.3	3.0	3.7	520	750	1070	3.7	3.5	3.4
		25	3.4	-	1.3	3.4	4.2	520	920	1210	4.5	4.3	4.1
		35	4.5	-	1.3	4.5	5.0	520	1210	1450	5.9	5.6	5.4
	2 phòng	20 + 20	2.25	2.25	2.0	4.5	6.5	550	900	1900	4.4	4.2	4.0
		20 + 25	2.36	2.94	2.0	5.3	6.5	550	1150	1900	5.4	5.2	5.0
		20 + 35	2.18	3.82	2.0	6.0	6.5	550	1500	1900	6.9	6.6	6.3
		25 + 25	3.00	3.00	2.0	6.0	6.5	550	1500	1900	6.9	6.6	6.3
		25 + 35	2.50	3.50	2.0	6.0	6.5	550	1500	1900	6.9	6.6	6.3
		35 + 35	3.00	3.00	2.0	6.0	6.5	550	1500	1900	6.9	6.6	6.3

DÀN LẠNH		Công suất lạnh (kW)					Công suất tiêu thụ điện (W)			Dòng điện danh định (A)		
		Công suất lạnh mỗi phòng		Tổng công suất			Tối thiểu	Tiêu chuẩn	Tối đa	220V	230V	240V
		A	B	Tối thiểu	Tiêu chuẩn	Tối đa						
Hoạt động làm lạnh	1 phòng	2.0	-	1.5	2.0	2.8	560	590	880	2.9	2.8	2.7
		2.5	-	1.5	2.5	3.4	560	670	1040	3.3	3.2	3.1
		3.5	-	1.5	3.5	3.9	560	970	1200	4.8	4.6	4.4
	2 phòng	2.00	2.00	3.0	4.0	5.7	600	840	1750	4.2	4.0	3.8
		2.00	2.50	3.0	4.5	5.9	600	1040	2030	5.0	4.8	4.6
		2.00	3.50	3.0	5.5	6.3	600	1490	2160	7.0	6.7	6.4
		2.50	2.50	3.0	5.0	6.2	600	1280	2110	6.1	5.8	5.6
		2.42	3.38	3.0	5.8	6.4	600	1740	2200	8.0	7.6	7.3
		2.90	2.90	3.0	5.8	6.4	600	1740	2200	8.0	7.6	7.3

SCM45ZS-S Bảng kết hợp với dàn lạnh SKM-ZSP

DÀN LẠNH		Công suất sưởi (kW)					Công suất tiêu thụ điện (W)			Dòng điện danh định (A)			
		Công suất sưởi mỗi phòng		Tổng công suất			Tối thiểu	Tiêu chuẩn	Tối đa	220V	230V	240V	
		A	B	Tối thiểu	Tiêu chuẩn	Tối đa							
Hoạt động sưởi ấm	1 phòng	20	3.0	-	1.3	3.0	3.5	520	950	1070	4.6	4.4	4.2
		25	3.4	-	1.3	3.4	4.0	520	1020	1210	5.0	4.8	4.6
		35	4.5	-	1.3	4.5	4.8	520	1390	1450	6.8	6.5	6.2
	2 phòng	20 + 20	2.25	2.25	2.0	4.5	6.3	550	1020	1900	5.0	4.8	4.6
		20 + 25	2.36	2.94	2.0	5.3	6.3	550	1310	1900	6.4	6.1	5.9
		20 + 35	2.18	3.82	2.0	6.0	6.3	550	1600	1900	7.3	7.0	6.7
		25 + 25	3.00	3.00	2.0	6.0	6.3	550	1600	1900	7.3	7.0	6.7
		25 + 35	2.50	3.50	2.0	6.0	6.3	550	1600	1900	7.3	7.0	6.7
		35 + 35	3.00	3.00	2.0	6.0	6.3	550	1600	1900	7.3	7.0	6.7

DÀN LẠNH		Công suất lạnh (kW)					Công suất tiêu thụ điện (W)			Dòng điện danh định (A)			
		Công suất lạnh mỗi phòng		Tổng công suất			Tối thiểu	Tiêu chuẩn	Tối đa	220V	230V	240V	
		A	B	Tối thiểu	Tiêu chuẩn	Tối đa							
Hoạt động làm lạnh	1 phòng	20	2.0	-	1.5	2.0	2.7	560	650	880	3.2	3.1	3.0
		25	2.5	-	1.5	2.5	3.2	560	830	1040	4.1	4.0	3.8
		35	3.5	-	1.5	3.5	3.7	560	1100	1200	5.5	5.2	5.0
	2 phòng	20 + 20	2.00	2.00	3.0	4.0	5.6	600	1050	1750	5.2	5.0	4.8
		20 + 25	2.00	2.50	3.0	4.5	5.8	600	1300	2030	6.3	6.0	5.8
		20 + 35	2.00	3.50	3.0	5.5	6.2	600	1650	2160	7.7	7.4	7.1
		25 + 25	2.50	2.50	3.0	5.0	6.1	600	1380	2110	6.5	6.3	6.0

SCM50ZS-S1 Bảng kết hợp với dàn lạnh SRK-ZSX

DÀN LẠNH		Công suất sưởi (kW)						Công suất tiêu thụ điện (W)			Dòng điện danh định (A)			
		Công suất sưởi mỗi phòng			Tổng công suất			Tối thiểu	Tiêu chuẩn	Tối đa	220V	230V	240V	
		A	B	C	Tối thiểu	Tiêu chuẩn	Tối đa							
Hoạt động sưởi ấm	1 phòng	20	3.0	-	-	1.4	3.0	3.7	480	820	1100	4.1	3.9	3.7
		25	3.4	-	-	1.4	3.4	4.2	480	980	1240	4.9	4.7	4.5
		35	4.5	-	-	1.4	4.5	5.0	480	1280	1490	6.3	6.0	5.8
		50	5.8	-	-	1.4	5.8	6.2	480	1740	2260	8.0	7.6	7.3
	2 phòng	20 + 20	2.95	2.95	-	2.0	5.9	7.3	540	1480	2580	7.1	6.8	6.5
		20 + 25	2.67	3.33	-	2.0	6.0	7.3	540	1530	2580	7.3	6.9	6.7
		20 + 35	2.29	4.01	-	2.0	6.3	7.3	540	1620	2580	7.6	7.2	6.9
		20 + 50	1.89	4.71	-	2.0	6.6	7.3	540	1710	2580	7.9	7.5	7.2
		25 + 25	3.05	3.05	-	2.0	6.1	7.3	540	1560	2580	7.4	7.0	6.8
		25 + 35	2.67	3.73	-	2.0	6.4	7.3	540	1650	2580	7.7	7.3	7.0
		25 + 50	2.20	4.40	-	2.0	6.6	7.3	540	1710	2580	7.9	7.5	7.2
		35 + 35	3.30	3.30	-	2.0	6.6	7.3	540	1710	2580	7.9	7.5	7.2
3 phòng	20 + 20 + 20	2.00	2.00	2.00	3.0	6.0	7.5	600	1240	2580	6.2	5.9	5.7	
	20 + 20 + 25	1.91	1.91	2.38	3.0	6.2	7.5	600	1400	2580	6.8	6.5	6.2	
	20 + 20 + 35	1.76	1.76	3.08	3.0	6.6	7.5	600	1560	2580	7.4	7.0	6.8	
	20 + 25 + 25	1.83	2.29	2.29	3.0	6.4	7.5	600	1470	2580	7.0	6.7	6.5	
	20 + 25 + 35	1.70	2.13	2.98	3.0	6.8	7.5	600	1620	2580	7.6	7.2	6.9	
	25 + 25 + 25	2.20	2.20	2.20	3.0	6.6	7.5	600	1560	2580	7.4	7.0	6.8	
	25 + 25 + 35	2.06	2.06	2.88	3.0	7.0	7.5	600	1690	2580	7.8	7.5	7.2	

DÀN LẠNH		Công suất lạnh (kW)						Công suất tiêu thụ điện (W)			Dòng điện danh định (A)			
		Công suất lạnh mỗi phòng			Tổng công suất			Tối thiểu	Tiêu chuẩn	Tối đa	220V	230V	240V	
		A	B	C	Tối thiểu	Tiêu chuẩn	Tối đa							
Hoạt động làm lạnh	1 phòng	20	2.0	-	-	1.8	2.0	2.8	500	550	900	2.7	2.6	2.5
		25	2.5	-	-	1.8	2.5	3.4	500	720	1070	3.6	3.4	3.3
		35	3.5	-	-	1.8	3.5	3.9	500	1080	1230	5.4	5.1	4.9
		50	5.0	-	-	1.8	5.0	5.5	500	1700	2000	8.0	7.6	7.3
	2 phòng	20 + 20	2.00	2.00	-	3.0	4.0	5.7	570	910	1800	4.5	4.3	4.2
		20 + 25	1.91	2.39	-	3.0	4.3	5.9	570	1070	1980	5.3	5.1	4.9
		20 + 35	1.82	3.18	-	3.0	5.0	6.2	570	1430	2070	6.9	6.6	6.3
		20 + 50	1.71	4.29	-	3.0	6.0	6.5	570	1960	2150	9.0	8.6	8.2
		25 + 25	2.35	2.35	-	3.0	4.7	6.2	570	1270	2070	6.2	5.9	5.7
		25 + 35	2.21	3.09	-	3.0	5.3	6.5	570	1600	2150	7.6	7.2	6.9
		25 + 50	2.00	4.00	-	3.0	6.0	6.5	570	1960	2150	9.0	8.6	8.2
		35 + 35	3.00	3.00	-	3.0	6.0	6.5	570	1960	2150	9.0	8.6	8.2
3 phòng	20 + 20 + 20	1.67	1.67	1.67	3.4	5.0	7.1	690	1050	2150	5.2	5.0	4.8	
	20 + 20 + 25	1.60	1.60	2.00	3.4	5.2	7.1	690	1160	2150	5.7	5.5	5.2	
	20 + 20 + 35	1.49	1.49	2.61	3.4	5.6	7.1	690	1330	2150	6.5	6.2	5.9	
	20 + 25 + 25	1.54	1.93	1.93	3.4	5.4	7.1	690	1260	2150	6.2	5.9	5.6	
	20 + 25 + 35	1.45	1.81	2.54	3.4	5.8	7.1	690	1430	2150	6.9	6.6	6.3	
	25 + 25 + 25	1.87	1.87	1.87	3.4	5.6	7.1	690	1330	2150	6.5	6.2	5.9	
	25 + 25 + 35	1.76	1.76	2.47	3.4	6.0	7.1	690	1490	2150	7.1	6.8	6.5	

SCM50ZS-S1 Bảng kết hợp với dàn lạnh SKM-ZSP

DÀN LẠNH		Công suất sưởi (kW)						Công suất tiêu thụ điện (W)			Dòng điện danh định (A)			
		Công suất sưởi mỗi phòng			Tổng công suất			Tối thiểu	Tiêu chuẩn	Tối đa	220V	230V	240V	
		A	B	C	Tối thiểu	Tiêu chuẩn	Tối đa							
Hoạt động sưởi ấm	1 phòng	20	3.0	-	-	1.4	3.0	3.5	480	1040	1100	5.2	4.9	4.7
		25	3.4	-	-	1.4	3.4	4.0	480	1200	1240	6.0	5.7	5.5
		35	4.5	-	-	1.4	4.5	4.8	480	1490	1490	7.4	7.0	6.7
		50	5.8	-	-	1.4	5.8	6.2	480	2260	2260	8.0	7.6	7.3
	2 phòng	20 + 20	2.95	2.95	-	2.0	5.9	7.0	540	1530	2580	7.3	7.0	6.7
		20 + 25	2.67	3.33	-	2.0	6.0	7.0	540	1580	2580	7.5	7.2	6.9
		20 + 35	2.29	4.01	-	2.0	6.3	7.0	540	1670	2580	7.8	7.5	7.2
		25 + 25	3.05	3.05	-	2.0	6.1	7.0	540	1610	2580	7.6	7.3	7.0
		25 + 35	2.67	3.73	-	2.0	6.4	7.0	540	1700	2580	7.9	7.6	7.3
		35 + 35	3.30	3.30	-	2.0	6.6	7.0	540	1760	2580	8.1	7.8	7.4
		20 + 20 + 20	2.00	2.00	2.00	3.0	6.0	7.3	600	1360	2580	6.8	6.5	6.2
		20 + 20 + 25	1.91	1.91	2.38	3.0	6.2	7.3	600	1450	2580	7.0	6.7	6.4
3 phòng	20 + 20 + 35	1.76	1.76	3.08	3.0	6.6	7.3	600	1620	2580	7.6	7.3	7.0	
	20 + 25 + 25	1.83	2.29	2.29	3.0	6.4	7.3	600	1530	2580	7.3	7.0	6.7	
	20 + 25 + 35	1.70	2.13	2.98	3.0	6.8	7.3	600	1680	2580	7.9	7.5	7.2	
	25 + 25 + 25	2.20	2.20	2.20	3.0	6.6	7.3	600	1620	2580	7.6	7.3	7.0	
	25 + 25 + 35	2.06	2.06	2.88	3.0	7.0	7.3	600	1750	2580	8.1	7.7	7.4	

DÀN LẠNH		Công suất lạnh (kW)						Công suất tiêu thụ điện (W)			Dòng điện danh định (A)			
		Công suất lạnh mỗi phòng			Tổng công suất			Tối thiểu	Tiêu chuẩn	Tối đa	220V	230V	240V	
		A	B	C	Tối thiểu	Tiêu chuẩn	Tối đa							
Hoạt động làm lạnh	1 phòng	20	2.0	-	-	1.8	2.0	2.7	500	610	900	3.0	2.9	2.8
		25	2.5	-	-	1.8	2.5	3.2	500	800	1070	4.0	3.8	3.7
		35	3.5	-	-	1.8	3.5	3.7	500	1170	1230	5.8	5.6	5.3
		50	5.0	-	-	1.8	5.0	5.5	500	1700	2000	8.0	7.6	7.3
	2 phòng	20 + 20	2.00	2.00	-	3.0	4.0	5.6	570	1000	1800	5.0	4.8	4.6
		20 + 25	1.91	2.39	-	3.0	4.3	5.8	570	1150	1980	5.7	5.5	5.2
		20 + 35	1.82	3.18	-	3.0	5.0	6.1	570	1530	2070	7.4	7.0	6.7
		25 + 25	2.35	2.35	-	3.0	4.7	6.1	570	1520	2070	7.4	7.1	6.8
		25 + 35	2.21	3.09	-	3.0	5.3	6.3	570	1720	2150	8.1	7.8	7.5
		35 + 35	3.00	3.00	-	3.0	6.0	6.3	570	2050	2150	9.4	9.0	8.6
		20 + 20 + 20	1.67	1.67	1.67	3.4	5.0	6.9	690	1160	2150	5.8	5.5	5.3
		20 + 20 + 25	1.60	1.60	2.00	3.4	5.2	6.9	690	1250	2150	6.2	5.9	5.6
3 phòng	20 + 20 + 35	1.49	1.49	2.61	3.4	5.6	6.9	690	1400	2150	6.8	6.5	6.2	
	20 + 25 + 25	1.54	1.93	1.93	3.4	5.4	6.9	690	1350	2150	6.6	6.3	6.0	
	20 + 25 + 35	1.45	1.81	2.54	3.4	5.8	6.9	690	1500	2150	7.2	6.9	6.6	
	25 + 25 + 25	1.87	1.87	1.87	3.4	5.6	6.9	690	1400	2150	6.8	6.5	6.2	
	25 + 25 + 35	1.76	1.76	2.47	3.4	6.0	6.9	690	1600	2150	7.7	7.3	7.0	

SCM50ZS-S1 Bảng kết hợp với các dàn lạnh khác nhau

DÀN LẠNH		Công suất sưởi (kW)						Công suất tiêu thụ điện (W)			Dòng điện danh định (A)			
		Công suất sưởi mỗi phòng			Tổng công suất			Tối thiểu	Tiêu chuẩn	Tối đa	220V	230V	240V	
		A	B	C	Tối thiểu	Tiêu chuẩn	Tối đa							
Hoạt động sưởi ấm	1 phòng	20	3.0	-	-	1.4	3.0	3.5	480	1020	1100	5.1	4.9	4.6
		25	3.4	-	-	1.4	3.4	4.0	480	1180	1240	5.9	5.6	5.4
		35	4.5	-	-	1.4	4.5	4.8	480	1470	1490	7.3	6.9	6.7
		50	5.8	-	-	1.4	5.8	6.0	480	1910	2260	8.8	8.4	8.0
	2 phòng	20 + 20	2.95	2.95	-	2.0	5.9	7.0	540	1510	2580	7.2	6.9	6.6
		20 + 25	2.67	3.33	-	2.0	6.0	7.0	540	1560	2580	7.4	7.1	6.8
		20 + 35	2.29	4.01	-	2.0	6.3	7.0	540	1650	2580	7.7	7.4	7.1
		20 + 50	1.89	4.71	-	2.0	6.6	7.0	540	1740	2580	8.0	7.7	7.4
		25 + 25	3.05	3.05	-	2.0	6.1	7.0	540	1590	2580	7.5	7.2	6.9
		25 + 35	2.67	3.73	-	2.0	6.4	7.0	540	1680	2580	7.8	7.5	7.2
		25 + 50	2.20	4.40	-	2.0	6.6	7.0	540	1740	2580	8.0	7.7	7.4
		35 + 35	3.30	3.30	-	2.0	6.6	7.0	540	1740	2580	8.0	7.7	7.4
3 phòng	20 + 20 + 20	2.00	2.00	2.00	3.0	6.0	7.3	600	1340	2580	6.7	6.4	6.1	
	20 + 20 + 25	1.91	1.91	2.38	3.0	6.2	7.3	600	1430	2580	6.9	6.6	6.4	
	20 + 20 + 35	1.76	1.76	3.08	3.0	6.6	7.3	600	1600	2580	7.6	7.2	6.9	
	20 + 25 + 25	1.83	2.29	2.29	3.0	6.4	7.3	600	1510	2580	7.2	6.9	6.6	
	20 + 25 + 35	1.70	2.13	2.98	3.0	6.8	7.3	600	1660	2580	7.8	7.4	7.1	
	25 + 25 + 25	2.20	2.20	2.20	3.0	6.6	7.3	600	1600	2580	7.6	7.2	6.9	
	2													

SCM60ZM-S1 Bảng kết hợp với dàn lạnh SRK-ZSX

DÀN LẠNH	Công suất sưởi (kW)						Công suất tiêu thụ điện (W)			Dòng điện danh định (A)			
	Công suất sưởi mỗi phòng			Tổng công suất			Tối thiểu	Tiêu chuẩn	Tối đa	220V	230V	240V	
	A	B	C	Tối thiểu	Tiêu chuẩn	Tối đa							
1 phòng	20	3.0	-	-	1.5	3.0	3.7	600	780	1330	3.6	3.4	3.3
	25	3.4	-	-	1.5	3.4	4.2	600	950	1510	4.4	4.2	4.0
	35	4.5	-	-	1.5	4.5	5.0	600	1290	1790	5.9	5.7	5.4
	50	5.8	-	-	1.5	5.8	6.4	600	1780	2310	8.2	7.8	7.5
	60	6.8	-	-	1.5	6.8	7.3	600	2120	2660	9.7	9.3	8.9
2 phòng	20+20	3.00	3.00	-	2.1	6.0	7.3	630	1490	2100	6.8	6.5	6.3
	20+25	2.71	3.39	-	2.1	6.1	7.5	630	1570	2550	7.2	6.9	6.6
	20+35	2.36	4.14	-	2.1	6.5	7.6	630	1680	3000	7.7	7.4	7.1
	20+50	2.00	5.00	-	2.1	7.0	7.6	630	1900	3000	8.7	8.3	8.0
	20+60	1.78	5.33	-	2.1	7.1	7.6	630	1940	3000	8.9	8.5	8.2
	25+25	3.15	3.15	-	2.1	6.3	7.6	630	1630	3000	7.5	7.2	6.9
	25+35	2.79	3.91	-	2.1	6.7	7.6	630	1760	3000	8.1	7.7	7.4
	25+50	2.37	4.73	-	2.1	7.1	7.6	630	1940	3000	8.9	8.5	8.2
	25+60	2.09	5.01	-	2.1	7.1	7.6	630	1940	3000	8.9	8.5	8.2
	35+35	3.50	3.50	-	2.1	7.0	7.6	630	1900	3000	8.7	8.3	8.0
	35+50	2.92	4.18	-	2.1	7.1	7.6	630	1940	3000	8.9	8.5	8.2
	35+60	2.62	4.48	-	2.1	7.1	7.6	630	1940	3000	8.9	8.5	8.2
	50+50	3.55	3.55	-	2.1	7.1	7.6	630	1940	3000	8.9	8.5	8.2
	50+60	3.23	3.87	-	2.1	7.1	7.6	630	1940	3000	8.9	8.5	8.2
	3 phòng	20+20+20	2.20	2.20	2.20	3.2	6.6	7.8	660	1350	3000	6.4	6.1
20+20+25		2.06	2.06	2.58	3.2	6.7	7.8	660	1390	3000	6.6	6.3	6.0
20+20+35		1.81	1.81	3.17	3.2	6.8	7.8	660	1510	3000	7.1	6.8	6.6
20+20+50		1.56	1.56	3.89	3.2	7.0	7.8	660	1690	3000	8.0	7.7	7.3
20+20+60		1.44	1.44	4.32	3.2	7.2	7.8	660	1860	3000	8.8	8.4	8.1
20+25+25		1.94	2.43	2.43	3.2	6.8	7.8	660	1510	3000	7.1	6.8	6.6
20+25+35		1.73	2.16	3.02	3.2	6.9	7.8	660	1560	3000	7.4	7.1	6.8
20+25+50		1.49	1.87	3.74	3.2	7.1	7.8	660	1740	3000	8.2	7.9	7.6
20+25+60		1.37	1.71	4.11	3.2	7.2	7.8	660	1860	3000	8.8	8.4	8.1
20+35+35		1.56	2.72	2.72	3.2	7.0	7.8	660	1690	3000	8.0	7.7	7.3
20+35+50		1.37	2.40	3.43	3.2	7.2	7.8	660	1860	3000	8.8	8.4	8.1
25+25+25		2.27	2.27	2.27	3.2	6.8	7.8	660	1510	3000	7.1	6.8	6.6
25+25+35		2.06	2.06	2.88	3.2	7.0	7.8	660	1690	3000	8.0	7.7	7.3
25+25+50		1.80	1.80	3.60	3.2	7.2	7.8	660	1860	3000	8.8	8.4	8.1
25+25+60		1.64	1.64	3.93	3.2	7.2	7.8	660	1860	3000	8.8	8.4	8.1
25+35+35	1.87	2.62	2.62	3.2	7.1	7.8	660	1740	3000	8.2	7.9	7.6	
25+35+50	1.64	2.29	3.27	3.2	7.2	7.8	660	1860	3000	8.8	8.4	8.1	
35+35+35	2.40	2.40	2.40	3.2	7.2	7.8	660	1860	3000	8.8	8.4	8.1	

DÀN LẠNH	Công suất lạnh (kW)						Công suất tiêu thụ điện (W)			Dòng điện danh định (A)			
	Công suất lạnh mỗi phòng			Tổng công suất			Tối thiểu	Tiêu chuẩn	Tối đa	220V	230V	240V	
	A	B	C	Tối thiểu	Tiêu chuẩn	Tối đa							
1 phòng	20	2.0	-	-	1.8	2.0	2.8	500	540	950	2.5	2.4	2.3
	25	2.5	-	-	1.8	2.5	3.4	500	720	1080	3.3	3.2	3.0
	35	3.5	-	-	1.8	3.5	3.9	500	1090	1240	5.0	4.8	4.6
	50	5.0	-	-	1.8	5.0	5.8	500	1780	2100	8.2	7.8	7.5
	60	6.0	-	-	1.8	6.0	6.3	500	2260	2370	10.4	9.9	9.5
2 phòng	20+20	2.00	2.00	-	3.0	4.0	5.7	570	750	1750	3.4	3.3	3.2
	20+25	2.00	2.50	-	3.0	4.5	5.9	570	990	1910	4.5	4.3	4.2
	20+35	1.93	3.37	-	3.0	5.3	6.2	570	1550	2110	7.1	6.8	6.5
	20+50	1.89	4.71	-	3.0	6.6	6.9	570	2280	2390	10.5	10.0	9.6
	20+60	1.68	5.03	-	3.0	6.7	6.9	570	2320	2390	10.7	10.2	9.8
	25+25	2.45	2.45	-	3.0	4.9	6.2	570	1270	2110	5.8	5.6	5.3
	25+35	2.42	3.38	-	3.0	5.8	6.5	570	1840	2270	8.4	8.1	7.7
	25+50	2.23	4.47	-	3.0	6.7	6.9	570	2320	2390	10.7	10.2	9.8
	25+60	1.97	4.73	-	3.0	6.7	6.9	570	2320	2390	10.7	10.2	9.8
	35+35	3.30	3.30	-	3.0	6.6	6.9	570	2280	2390	10.5	10.0	9.6
	35+50	2.76	3.94	-	3.0	6.7	6.9	570	2320	2390	10.7	10.2	9.8
	35+60	2.47	4.23	-	3.0	6.7	6.9	570	2320	2390	10.7	10.2	9.8
	50+50	3.35	3.35	-	3.0	6.7	6.9	570	2320	2390	10.7	10.2	9.8
	50+60	3.05	3.65	-	3.0	6.7	6.9	570	2320	2390	10.7	10.2	9.8
	3 phòng	20+20+20	1.90	1.90	1.90	3.6	5.7	7.5	690	1390	2390	6.6	6.3
20+20+25		1.82	1.82	2.27	3.6	5.9	7.5	690	1410	2390	6.7	6.4	6.1
20+20+35		1.60	1.60	2.80	3.6	6.0	7.5	690	1430	2390	6.8	6.5	6.2
20+20+50		1.40	1.40	3.50	3.6	6.3	7.5	690	1480	2390	7.0	6.7	6.4
20+20+60		1.28	1.28	3.84	3.6	6.4	7.5	690	1500	2390	7.1	6.8	6.5
20+25+25		1.69	2.11	2.11	3.6	5.9	7.5	690	1410	2390	6.7	6.4	6.1
20+25+35		1.53	1.91	2.67	3.6	6.1	7.5	690	1460	2390	6.9	6.6	6.3
20+25+50		1.35	1.68	3.37	3.6	6.4	7.5	690	1500	2390	7.1	6.8	6.5
20+25+60		1.26	1.57	3.77	3.6	6.6	7.5	690	1520	2390	7.2	6.9	6.6
20+35+35		1.40	2.45	2.45	3.6	6.3	7.5	690	1480	2390	7.0	6.7	6.4
20+35+50		1.26	2.20	3.14	3.6	6.6	7.5	690	1520	2390	7.2	6.9	6.6
25+25+25		2.00	2.00	2.00	3.6	6.0	7.5	690	1430	2390	6.8	6.5	6.2
25+25+35		1.79	1.79	2.51	3.6	6.1	7.5	690	1460	2390	6.9	6.6	6.3
25+25+50		1.60	1.60	3.20	3.6	6.4	7.5	690	1500	2390	7.1	6.8	6.5
25+25+60		1.52	1.52	3.65	3.6	6.7	7.5	690	1540	2390	7.3	7.0	6.7
25+35+35	1.68	2.36	2.36	3.6	6.4	7.5	690	1500	2390	7.1	6.8	6.5	
25+35+50	1.52	2.13	3.05	3.6	6.7	7.5	690	1540	2390	7.3	7.0	6.7	
35+35+35	2.20	2.20	2.20	3.6	6.6	7.5	690	1520	2390	7.2	6.9	6.6	

SCM60ZM-S1 Bảng kết hợp với các dàn lạnh khác nhau

DÀN LẠNH	Công suất sưởi (kW)						Công suất tiêu thụ điện (W)			Dòng điện danh định (A)			
	Công suất sưởi mỗi phòng			Tổng công suất			Tối thiểu	Tiêu chuẩn	Tối đa	220V	230V	240V	
	A	B	C	Tối thiểu	Tiêu chuẩn	Tối đa							
1 phòng	20	3.0	-	-	1.5	3.0	3.5	600	970	1330	4.5	4.3	4.1
	25	3.4	-	-	1.5	3.4	4.0	600	1140	1510	5.2	5.0	4.8
	35	4.5	-	-	1.5	4.5	4.8	600	1480	1790	6.8	6.5	6.2
	50	5.8	-	-	1.5	5.8	6.1	600	1960	2310	9.0	8.6	8.2
	60	6.8	-	-	1.5	6.8	7.0	600	2250	2660	10.3	9.9	9.5
2 phòng	20+20	3.00	3.00	-	2.1	6.0	7.0	630	1520	2100	7.0	6.7	6.4
	20+25	2.71	3.39	-	2.1	6.1	7.2	630	1600	2550	7.3	7.0	6.7
	20+35	2.36	4.14	-	2.1	6.5	7.3	630	1710	3000	7.9	7.5	7.2
	20+50	2.00	5.00	-	2.1	7.0	7.3	630	1940	3000	8.9	8.5	8.2
	20+60	1.78	5.33	-	2.1	7.1	7.3	630	1980	3000	9.1	8.7	8.3
	25+25	3.15	3.15	-	2.1	6.3	7.3	630	1660	3000	7.6	7.3	7.0
	25+35	2.79	3.91	-	2.1	6.7	7.3	630	1790	3000	8.2	7.9	7.5
	25+50	2.37	4.73	-	2.1	7.1	7.3	630	1980	3000	9.1	8.7	8.3
	25+60	2.09	5.01	-	2.1	7.1	7.3	630	1980	3000	9.1	8.7	8.3
	35+35	3.50	3.50	-	2.1	7.0	7.3	630	1940	3000	8.9	8.5	8.2
	35+50	2.92	4.18	-	2.1	7.1	7.3	630	1980	3000	9.1	8.7	8.3
	35+60	2.62	4.48	-	2.1	7.1	7.3	630	1980	3000	9.1	8.7	8.3
	50+50	3.55	3.55	-	2.1	7.1	7.3	630	1980	3000	9.1	8.7	8.3
	50+60	3.23	3.87	-	2.1	7.1	7.3	630	1980	3000	9.1	8.7	8.3
	3 phòng	20+20+20	2.20	2.20	2.20	3.2	6.6	7.6	660	1380	3000	6.5	6.3
20+20+25		2.06	2.06	2.58	3.2	6.7	7.6	660	1420	3000	6.7	6.4	6.2
20+20+35		1.81	1.81	3.17	3.2	6.8	7.6	660	1540	3000	7.3	7.0	6.7
20+20+50		1.56	1.56	3.89	3.2	7.0	7.6	660	1730	3000</			

SCM71ZM-S1 Bảng kết hợp với dàn lạnh SRK-ZSX

DÀN LẠNH	Công suất sưởi (kW)							Công suất tiêu thụ điện (W)			Dòng điện danh định (A)			
	Công suất sưởi mỗi phòng				Tổng công suất			Tối thiểu	Tiêu chuẩn	Tối đa	220V	230V	240V	
	A	B	C	D	Tối thiểu	Tiêu chuẩn	Tối đa							
1 phòng	20	3.0	-	-	-	1.5	3.0	3.7	600	840	1330	3.9	3.7	3.5
	25	3.4	-	-	-	1.5	3.4	4.2	600	1000	1510	4.6	4.4	4.2
	35	4.5	-	-	-	1.5	4.5	5.0	600	1330	1790	6.1	5.8	5.6
	50	5.8	-	-	-	1.5	5.8	6.5	600	1780	2310	8.2	7.8	7.5
	60	6.8	-	-	-	1.5	6.8	7.5	600	2100	2660	9.6	9.2	8.8
2 phòng	20 + 20	2.70	2.70	-	-	2.1	5.4	7.4	630	1340	1870	6.2	5.9	5.6
	20 + 25	2.62	3.28	-	-	2.1	5.9	7.7	630	1530	2130	7.0	6.7	6.4
	20 + 35	2.51	4.39	-	-	2.1	6.9	8.3	630	1910	2650	8.8	8.4	8.0
	20 + 50	2.34	5.86	-	-	2.1	8.2	8.7	630	2430	3350	11.2	10.7	10.2
	20 + 60	2.05	6.15	-	-	2.1	8.2	8.7	630	2430	3350	11.2	10.7	10.2
	25 + 25	3.20	3.20	-	-	2.1	6.4	8.1	630	1700	2480	7.8	7.5	7.2
	25 + 35	3.08	4.32	-	-	2.1	7.4	8.6	630	2090	2910	9.6	9.2	8.8
	25 + 50	2.73	5.47	-	-	2.1	8.2	8.7	630	2430	3350	11.2	10.7	10.2
	25 + 60	2.41	5.79	-	-	2.1	8.2	8.7	630	2430	3350	11.2	10.7	10.2
	35 + 35	4.10	4.10	-	-	2.1	8.2	8.7	630	2430	3350	11.2	10.7	10.2
	35 + 50	3.38	4.82	-	-	2.1	8.2	8.7	630	2430	3350	11.2	10.7	10.2
	35 + 60	3.02	5.18	-	-	2.1	8.2	8.7	630	2430	3350	11.2	10.7	10.2
	50 + 50	4.10	4.10	-	-	2.1	8.2	8.7	630	2430	3350	11.2	10.7	10.2
	50 + 60	3.73	4.47	-	-	2.1	8.2	8.7	630	2430	3350	11.2	10.7	10.2
	60 + 60	4.10	4.10	-	-	2.1	8.2	8.7	630	2430	3350	11.2	10.7	10.2
3 phòng	20 + 20 + 20	2.57	2.57	2.57	-	3.2	7.7	9.1	660	1830	3350	8.4	8.0	7.7
	20 + 20 + 25	2.46	2.46	3.08	-	3.2	8.0	9.1	660	1930	3350	8.9	8.5	8.1
	20 + 20 + 35	2.24	2.24	3.92	-	3.2	8.4	9.1	660	2060	3350	9.5	9.0	8.7
	20 + 20 + 50	1.87	1.87	4.67	-	3.2	8.4	9.1	660	2060	3350	9.5	9.0	8.7
	20 + 20 + 60	1.68	1.68	5.04	-	3.2	8.4	9.1	660	2060	3350	9.5	9.0	8.7
	20 + 25 + 25	2.34	2.93	2.93	-	3.2	8.2	9.1	660	1990	3350	9.1	8.7	8.4
	20 + 25 + 35	2.10	2.63	3.68	-	3.2	8.4	9.1	660	2060	3350	9.5	9.0	8.7
	20 + 25 + 50	1.77	2.21	4.42	-	3.2	8.4	9.1	660	2060	3350	9.5	9.0	8.7
	20 + 25 + 60	1.60	2.00	4.80	-	3.2	8.4	9.1	660	2060	3350	9.5	9.0	8.7
	20 + 35 + 35	1.87	3.27	3.27	-	3.2	8.4	9.1	660	2060	3350	9.5	9.0	8.7
	20 + 35 + 50	1.60	2.80	4.00	-	3.2	8.4	9.1	660	2060	3350	9.5	9.0	8.7
	20 + 35 + 60	1.46	2.56	4.38	-	3.2	8.4	9.1	660	2060	3350	9.5	9.0	8.7
	20 + 50 + 50	1.40	3.50	3.50	-	3.2	8.4	9.1	660	2060	3350	9.5	9.0	8.7
	25 + 25 + 25	2.80	2.80	2.80	-	3.2	8.4	9.1	660	2060	3350	9.5	9.0	8.7
	25 + 25 + 35	2.47	2.47	3.46	-	3.2	8.4	9.1	660	2060	3350	9.5	9.0	8.7
	25 + 25 + 50	2.10	2.10	4.20	-	3.2	8.4	9.1	660	2060	3350	9.5	9.0	8.7
	25 + 25 + 60	1.91	1.91	4.58	-	3.2	8.4	9.1	660	2060	3350	9.5	9.0	8.7
	25 + 35 + 35	2.21	3.09	3.09	-	3.2	8.4	9.1	660	2060	3350	9.5	9.0	8.7
	25 + 35 + 50	1.91	2.67	3.82	-	3.2	8.4	9.1	660	2060	3350	9.5	9.0	8.7
	25 + 35 + 60	1.75	2.45	4.20	-	3.2	8.4	9.1	660	2060	3350	9.5	9.0	8.7
25 + 50 + 50	1.68	3.36	3.36	-	3.2	8.4	9.1	660	2060	3350	9.5	9.0	8.7	
35 + 35 + 35	2.80	2.80	2.80	-	3.2	8.4	9.1	660	2060	3350	9.5	9.0	8.7	
35 + 35 + 50	2.45	2.45	3.50	-	3.2	8.4	9.1	660	2060	3350	9.5	9.0	8.7	
4 phòng	20 + 20 + 20 + 20	2.10	2.10	2.10	2.10	3.6	8.4	9.4	800	1960	3350	9.0	8.6	8.2
	20 + 20 + 20 + 25	1.98	1.98	1.98	2.47	3.6	8.4	9.4	800	1960	3350	9.0	8.6	8.2
	20 + 20 + 20 + 35	1.79	1.79	1.79	3.13	3.6	8.5	9.4	800	1980	3350	9.1	8.7	8.3
	20 + 20 + 20 + 50	1.56	1.56	1.56	3.91	3.6	8.6	9.4	800	2000	3350	9.2	8.8	8.4
	20 + 20 + 20 + 60	1.43	1.43	1.43	4.30	3.6	8.6	9.4	800	2000	3350	9.2	8.8	8.4
	20 + 20 + 25 + 25	1.89	1.89	2.36	2.36	3.6	8.5	9.4	800	1980	3350	9.1	8.7	8.3
	20 + 20 + 25 + 35	1.70	1.70	2.13	2.98	3.6	8.5	9.4	800	1980	3350	9.1	8.7	8.3
	20 + 20 + 25 + 50	1.50	1.50	1.87	3.74	3.6	8.6	9.4	800	2000	3350	9.2	8.8	8.4
	20 + 20 + 25 + 60	1.38	1.38	1.72	4.13	3.6	8.6	9.4	800	2000	3350	9.2	8.8	8.4
	20 + 20 + 35 + 35	1.56	1.56	2.74	2.74	3.6	8.6	9.4	800	2000	3350	9.2	8.8	8.4
	20 + 20 + 35 + 50	1.38	1.38	2.41	3.44	3.6	8.6	9.4	800	2000	3350	9.2	8.8	8.4
	20 + 25 + 25 + 25	1.79	2.24	2.24	2.24	3.6	8.5	9.4	800	1980	3350	9.1	8.7	8.3
	20 + 25 + 25 + 35	1.64	2.05	2.05	2.87	3.6	8.6	9.4	800	2000	3350	9.2	8.8	8.4
	20 + 25 + 25 + 50	1.43	1.79	1.79	3.58	3.6	8.6	9.4	800	2000	3350	9.2	8.8	8.4
	20 + 25 + 35 + 35	1.50	1.87	2.62	2.62	3.6	8.6	9.4	800	2000	3350	9.2	8.8	8.4
	20 + 35 + 35 + 35	1.38	2.41	2.41	2.41	3.6	8.6	9.4	800	2000	3350	9.2	8.8	8.4
	25 + 25 + 25 + 25	2.13	2.13	2.13	2.13	3.6	8.5	9.4	800	1980	3350	9.1	8.7	8.3
	25 + 25 + 25 + 35	1.95	1.95	1.95	2.74	3.6	8.6	9.4	800	2000	3350	9.2	8.8	8.4
	25 + 25 + 25 + 50	1.72	1.72	1.72	3.44	3.6	8.6	9.4	800	2000	3350	9.2	8.8	8.4
	25 + 25 + 35 + 35	1.79	1.79	2.51	2.51	3.6	8.6	9.4	800	2000	3350	9.2	8.8	8.4

DÀN LẠNH	Công suất lạnh (kW)							Công suất tiêu thụ điện (W)			Dòng điện danh định (A)			
	Công suất lạnh mỗi phòng				Tổng công suất			Tối thiểu	Tiêu chuẩn	Tối đa	220V	230V	240V	
	A	B	C	D	Tối thiểu	Tiêu chuẩn	Tối đa							
1 phòng	20	2.0	-	-	-	1.8	2.0	2.8	480	500	950	2.3	2.2	2.1
	25	2.5	-	-	-	1.8	2.5	3.4	480	680	1080	3.1	3.0	2.9
	35	3.5	-	-	-	1.8	3.5	3.9	480	1010	1240	4.6	4.4	4.3
	50	5.0	-	-	-	1.8	5.0	6.1	480	1530	2100	7.0	6.7	6.4
	60	6.0	-	-	-	1.8	6.0	7.0	480	1880	2700	8.6	8.3	7.9
2 phòng	20 + 20	2.00	2.00	-	-	3.0	4.0	6.1	550	830	1910	3.8	3.6	3.5
	20 + 25	2.00	2.50	-	-	3.0	4.5	6.4	550	1030	2060	4.7	4.5	4.3
	20 + 35	2.00	3.50	-	-	3.0	5.5	6.9	550	1390	2320	6.4	6.1	5.9
	20 + 50	1.94	4.86	-	-	3.0	6.8	7.7	550	1860	2750	8.5	8.2	7.8
	20 + 60	1.70	5.10	-	-	3.0	6.8	7.7	550	1860	2750	8.5	8.2	7.8
	25 + 25	2.50	2.50	-	-	3.0	5.0	6.8	550	1190	2270	5.5	5.2	5.0
	25 + 35	2.46	3.44	-	-	3.0	5.9	7.2	550	1560	2470	7.2	6.9	6.6
	25 + 50	2.27	4.53	-	-	3.0	6.8	7.7	550	1860	2750	8.5	8.2	7.8
	25 + 60	2.00	4.80	-	-	3.0	6.8	7.7	550	1860	2750	8.5	8.2	7.8
	35 + 35	3.40	3.40	-	-	3.0	6.8	7.6	550	1860	2680	8.5	8.2	7.8
	35 + 50	2.80	4.00	-	-	3.0	6.8	7.7	550	1860	2750	8.5	8.2	7.8
	35 + 60	2.51	4.29	-	-	3.0	6.8	7.7	550	1860	2750	8.5	8.2	7.8
	50 + 50	3.40	3.40	-	-	3.0	6.8	7.7	550	1860	2750	8.5	8.2	7.8
	50 + 60	3.09	3.71	-	-	3.0	6.8	7.7	550	1860	2750	8.5	8.2	7.8
	60 + 60	3.40	3.40	-	-	3.0	6.8	7.7	550	1860	2750	8.5	8.2	7.8
3 phòng	20 + 20 + 20	2.00	2.00	2.00	-	3.7	6.0	8.2	670	1300	2750	6.0	5.7	5.5
	20 + 20 + 25	2.00	2.00	2.50	-	3.7	6.5	8.2	670	1450	2750	6.7	6.4	6.1
	20 + 20 + 35	1.84	1.84	3.22	-	3.7	6.9	8.2	670	1670	2750	7.7	7.3	7.0
	20 + 20 + 50	1.53	1.53	3.83	-	3.7	6.9	8.2	670	1670	2750	7.7	7.3	7.0
	20 + 20 + 60	1.38	1.38	4.14	-	3.7	6.9	8.2	670	1670	2750	7.7	7.3	7.0
	20 + 25 + 25	1.94	2.43	2.43	-	3.7	6.8	8.2	670	1610	2750	7.4	7.1	6.8
	20 + 25 + 35	1.73	2.16	3.02	-	3.7	6.9	8.2	670	1670	2750	7.7	7.3	7.0
	20 + 25 + 50	1.45	1.82	3.63	-	3.7	6.9	8.2	670	1670	2750	7.7	7.3	7.0
	20 + 25 + 60	1.31	1.64	3.94	-	3.7	6.9	8.2	670	1670	2750	7.7	7.3	7.0

SCM712M-S1 Bảng kết hợp với các dàn lạnh khác nhau

DÀN LẠNH	Công suất sưởi (kW)							Công suất tiêu thụ điện (W)			Dòng điện danh định (A)			
	Công suất sưởi mỗi phòng				Tổng công suất			Tối thiểu	Tiêu chuẩn	Tối đa	220V	230V	240V	
	A	B	C	D	Tối thiểu	Tiêu chuẩn	Tối đa							
1 phòng	20	3.0	-	-	-	1.5	3.0	3.5	600	1060	1330	4.9	4.7	4.5
	25	3.4	-	-	-	1.5	3.4	4.0	600	1220	1510	5.6	5.4	5.1
	35	4.5	-	-	-	1.5	4.5	4.8	600	1510	1790	6.9	6.6	6.4
	50	5.8	-	-	-	1.5	5.8	6.2	600	1950	2310	9.0	8.6	8.2
	60	6.8	-	-	-	1.5	6.8	7.1	600	2240	2660	10.3	9.8	9.4
2 phòng	20 + 20	2.70	2.70	-	-	2.1	5.4	7.0	630	1370	1870	6.3	6.0	5.8
	20 + 25	2.62	3.28	-	-	2.1	5.9	7.3	630	1560	2130	7.2	6.9	6.6
	20 + 35	2.51	4.39	-	-	2.1	6.9	7.9	630	1950	2650	9.0	8.6	8.2
	20 + 50	2.34	5.86	-	-	2.1	8.2	8.3	630	2490	3350	11.4	10.9	10.5
	20 + 60	2.05	6.15	-	-	2.1	8.2	8.3	630	2490	3350	11.4	10.9	10.5
	25 + 25	3.20	3.20	-	-	2.1	6.4	7.7	630	1740	2480	8.0	7.6	7.3
	25 + 35	3.08	4.32	-	-	2.1	7.4	8.2	630	2130	2910	9.8	9.4	9.0
	25 + 50	2.73	5.47	-	-	2.1	8.2	8.3	630	2490	3350	11.4	10.9	10.5
	25 + 60	2.41	5.79	-	-	2.1	8.2	8.3	630	2490	3350	11.4	10.9	10.5
	35 + 35	4.10	4.10	-	-	2.1	8.2	8.3	630	2490	3350	11.4	10.9	10.5
	35 + 50	3.38	4.82	-	-	2.1	8.2	8.3	630	2490	3350	11.4	10.9	10.5
	35 + 60	3.02	5.18	-	-	2.1	8.2	8.3	630	2490	3350	11.4	10.9	10.5
	50 + 50	4.10	4.10	-	-	2.1	8.2	8.3	630	2490	3350	11.4	10.9	10.5
	50 + 60	3.73	4.47	-	-	2.1	8.2	8.3	630	2490	3350	11.4	10.9	10.5
	60 + 60	4.10	4.10	-	-	2.1	8.2	8.3	630	2490	3350	11.4	10.9	10.5
3 phòng	20 + 20 + 20	2.57	2.57	2.57	-	3.2	7.7	8.9	660	1870	3350	8.6	8.2	7.9
	20 + 20 + 25	2.46	2.46	3.08	-	3.2	8.0	8.9	660	1970	3350	9.0	8.7	8.3
	20 + 20 + 35	2.24	2.24	3.92	-	3.2	8.4	8.9	660	2100	3350	9.6	9.2	8.8
	20 + 20 + 50	1.87	1.87	4.67	-	3.2	8.4	8.9	660	2100	3350	9.6	9.2	8.8
	20 + 20 + 60	1.68	1.68	5.04	-	3.2	8.4	8.9	660	2100	3350	9.6	9.2	8.8
	20 + 25 + 25	2.34	2.93	2.93	-	3.2	8.2	8.9	660	2030	3350	9.3	8.9	8.5
	20 + 25 + 35	2.10	2.63	3.68	-	3.2	8.4	8.9	660	2100	3350	9.6	9.2	8.8
	20 + 25 + 50	1.77	2.21	4.42	-	3.2	8.4	8.9	660	2100	3350	9.6	9.2	8.8
	20 + 25 + 60	1.60	2.00	4.80	-	3.2	8.4	8.9	660	2100	3350	9.6	9.2	8.8
	20 + 35 + 35	1.87	3.27	3.27	-	3.2	8.4	8.9	660	2100	3350	9.6	9.2	8.8
	20 + 35 + 50	1.60	2.80	4.00	-	3.2	8.4	8.9	660	2100	3350	9.6	9.2	8.8
	20 + 35 + 60	1.46	2.56	4.38	-	3.2	8.4	8.9	660	2100	3350	9.6	9.2	8.8
	20 + 50 + 50	1.40	3.50	3.50	-	3.2	8.4	8.9	660	2100	3350	9.6	9.2	8.8
	25 + 25 + 25	2.80	2.80	2.80	-	3.2	8.4	8.9	660	2100	3350	9.6	9.2	8.8
	25 + 25 + 35	2.47	2.47	3.46	-	3.2	8.4	8.9	660	2100	3350	9.6	9.2	8.8
	25 + 25 + 50	2.10	2.10	4.20	-	3.2	8.4	8.9	660	2100	3350	9.6	9.2	8.8
	25 + 25 + 60	1.91	1.91	4.58	-	3.2	8.4	8.9	660	2100	3350	9.6	9.2	8.8
	25 + 35 + 35	2.21	3.09	3.09	-	3.2	8.4	8.9	660	2100	3350	9.6	9.2	8.8
	25 + 35 + 50	1.91	2.67	3.82	-	3.2	8.4	8.9	660	2100	3350	9.6	9.2	8.8
	25 + 35 + 60	1.75	2.45	4.20	-	3.2	8.4	8.9	660	2100	3350	9.6	9.2	8.8
25 + 50 + 50	1.68	3.36	3.36	-	3.2	8.4	8.9	660	2100	3350	9.6	9.2	8.8	
35 + 35 + 35	2.80	2.80	2.80	-	3.2	8.4	8.9	660	2100	3350	9.6	9.2	8.8	
35 + 35 + 50	2.45	2.45	3.50	-	3.2	8.4	8.9	660	2100	3350	9.6	9.2	8.8	
4 phòng	20 + 20 + 20 + 20	2.10	2.10	2.10	2.10	3.6	8.4	9.1	800	2010	3350	9.2	8.8	8.5
	20 + 20 + 20 + 25	1.98	1.98	1.98	2.47	3.6	8.4	9.1	800	2010	3350	9.2	8.8	8.5
	20 + 20 + 20 + 35	1.79	1.79	1.79	3.13	3.6	8.5	9.1	800	2030	3350	9.3	8.9	8.5
	20 + 20 + 20 + 50	1.56	1.56	1.56	3.91	3.6	8.6	9.1	800	2050	3350	9.4	9.0	8.6
	20 + 20 + 20 + 60	1.43	1.43	1.43	4.30	3.6	8.6	9.1	800	2050	3350	9.4	9.0	8.6
	20 + 20 + 25 + 25	1.89	1.89	2.36	2.36	3.6	8.5	9.1	800	2030	3350	9.3	8.9	8.5
	20 + 20 + 25 + 35	1.70	1.70	2.13	2.98	3.6	8.5	9.1	800	2030	3350	9.3	8.9	8.5
	20 + 20 + 25 + 50	1.50	1.50	1.87	3.74	3.6	8.6	9.1	800	2050	3350	9.4	9.0	8.6
	20 + 20 + 25 + 60	1.38	1.38	1.72	4.13	3.6	8.6	9.1	800	2050	3350	9.4	9.0	8.6
	20 + 20 + 35 + 35	1.56	1.56	2.74	2.74	3.6	8.6	9.1	800	2050	3350	9.4	9.0	8.6
	20 + 20 + 35 + 50	1.38	1.38	2.41	3.44	3.6	8.6	9.1	800	2050	3350	9.4	9.0	8.6
	20 + 25 + 25 + 25	1.79	2.24	2.24	2.24	3.6	8.5	9.1	800	2030	3350	9.3	8.9	8.5
	20 + 25 + 25 + 35	1.64	2.05	2.05	2.87	3.6	8.6	9.1	800	2050	3350	9.4	9.0	8.6
	20 + 25 + 25 + 50	1.43	1.79	1.79	3.58	3.6	8.6	9.1	800	2050	3350	9.4	9.0	8.6
	20 + 25 + 35 + 35	1.50	1.87	2.62	2.62	3.6	8.6	9.1	800	2050	3350	9.4	9.0	8.6
	20 + 35 + 35 + 35	1.38	2.41	2.41	2.41	3.6	8.6	9.1	800	2050	3350	9.4	9.0	8.6
	25 + 25 + 25 + 25	2.13	2.13	2.13	2.13	3.6	8.5	9.1	800	2030	3350	9.3	8.9	8.5
	25 + 25 + 25 + 35	1.95	1.95	1.95	2.74	3.6	8.6	9.1	800	2050	3350	9.4	9.0	8.6
	25 + 25 + 25 + 50	1.72	1.72	1.72	3.44	3.6	8.6	9.1	800	2050	3350	9.4	9.0	8.6
	25 + 25 + 35 + 35	1.79	1.79	2.51	2.51	3.6	8.6	9.1	800	2050	3350	9.4	9.0	8.6

DÀN LẠNH	Công suất lạnh (kW)							Công suất tiêu thụ điện (W)			Dòng điện danh định (A)			
	Công suất lạnh mỗi phòng				Tổng công suất			Tối thiểu	Tiêu chuẩn	Tối đa	220V	230V	240V	
	A	B	C	D	Tối thiểu	Tiêu chuẩn	Tối đa							
1 phòng	20	2.0	-	-	-	1.8	2.0	2.7	480	530	950	2.4	2.3	2.2
	25	2.5	-	-	-	1.8	2.5	3.2	480	730	1080	3.4	3.2	3.1
	35	3.5	-	-	-	1.8	3.5	3.7	480	1120	1240	5.1	4.9	4.7
	50	5.0	-	-	-	1.8	5.0	5.8	480	1710	2100	7.9	7.5	7.2
	60	6.0	-	-	-	1.8	6.0	6.7	480	2140	2700	9.8	9.4	9.0
2 phòng	20 + 20	2.00	2.00	-	-	3.0	4.0	5.8	550	930	1910	4.3	4.1	3.9
	20 + 25	2.00	2.50	-	-	3.0	4.5	6.1	550	1170	2060	5.4	5.1	4.9
	20 + 35	2.00	3.50	-	-	3.0	5.5	6.6	550	1590	2320	7.3	7.0	6.7
	20 + 50	1.94	4.86	-	-	3.0	6.8	7.3	550	2150	2750	9.9	9.4	9.0
	20 + 60	1.70	5.10	-	-	3.0	6.8	7.3	550	2150	2750	9.9	9.4	9.0
	25 + 25	2.50	2.50	-	-	3.0	5.0	6.5	550	1360	2270	6.2	6.0	5.7
	25 + 35	2.46	3.44	-	-	3.0	5.9	6.8	550	1780	2470	8.2	7.8	7.5
	25 + 50	2.27	4.53	-	-	3.0	6.8	7.3	550	2150	2750	9.9	9.4	9.0
	25 + 60	2.00	4.80	-	-	3.0	6.8	7.3	550	2150	2750	9.9	9.4	9.0
	35 + 35	3.40	3.40	-	-	3.0	6.8	7.2	550	2150	2680	9.9	9.4	9.0
	35 + 50	2.80	4.00	-	-	3.0	6.8	7.3	550	2150	2750	9.9	9.4	9.0
	35 + 60	2.51	4.29	-	-	3.0	6.8	7.3	550	2150	2750	9.9	9.4	9.0
	50 + 50	3.40	3.40	-	-	3.0	6.8	7.3	550	2150	2750	9.9	9.4	9.0
	50 + 60	3.09	3.71	-	-	3.0	6.8	7.3	550	2150	2750	9.9	9.4	9.0
	60 + 60	3.40	3.40	-	-	3.0	6.8	7.3	550	2150	2750	9.9	9.4	9.0
3 phòng	20 + 20 + 20	2.00	2.00	2.00	-	3.7	6.0	7.8	670	1450	2750	6.7	6.4	6.1
	20 + 20 + 25	2.00	2.00	2.50	-	3.7	6.5	7.8	670	1630	2750	7.5	7.2	6.9
	20 + 20 + 35	1.84	1.84	3.22	-	3.7	6.9	7.8	670	1910	2750	8.8	8.4	8.0
	20 + 20 + 50	1.53	1.53	3.83	-	3.7	6.9	7.8	670	1910	2750	8.8	8.4	8.0
	20 + 20 + 60	1.38	1.38	4.14	-	3.7	6.9	7.8	670	1910	2750	8.8	8.4	8.0
	20 + 25 + 25	1.94	2.43	2.43	-	3.7	6.8	7.8	670	1820	2750	8.4	8.0	7.7
	20 + 25 + 35	1.73	2.16	3.02	-	3.7	6.9	7.8	670	1910	2750	8.8	8.4	8.0
	20 + 25 + 50	1.45	1.82	3.63	-	3.7	6.9	7.8	670	1910	2750	8.8	8.4	8.0
	20 + 25 + 60	1.31	1.64	3.94	-	3.7	6.9	7.8	670	1910	2750	8.8	8.4	8.0

DÀN LẠNH	Công suất sưởi (kW)								Công suất tiêu thụ điện (W)			Dòng điện danh định (A)			
	Công suất sưởi mỗi phòng				Tổng công suất				Tối thiểu	Tiêu chuẩn	Tối đa	220V	230V	240V	
	A	B	C	D	Tối thiểu	Tiêu chuẩn	Tối đa								
1 phòng	20	3.0	-	-	-	1.5	3.0	3.7	600	840	1330	3.9	3.7	3.5	
	25	3.4	-	-	-	1.5	3.4	4.2	600	1000	1510	4.6	4.4	4.2	
	35	4.5	-	-	-	1.5	4.5	5.0	600	1330	1790	6.1	5.8	5.6	
	50	5.8	-	-	-	1.5	5.8	6.5	600	1780	2310	8.2	7.8	7.5	
	60	6.8	-	-	-	1.5	6.8	7.5	600	2100	2660	9.6	9.2	8.8	
2 phòng	20 + 20	2.70	2.70	-	-	2.1	5.4	7.4	630	1340	1870	6.2	5.9	5.6	
	20 + 25	2.62	3.28	-	-	2.1	5.9	7.7	630	1530	2130	7.0	6.7	6.4	
	20 + 35	2.51	4.39	-	-	2.1	6.9	8.3	630	1910	2650	8.8	8.4	8.0	
	20 + 50	2.37	5.93	-	-	2.1	8.3	8.8	630	2460	3430	11.3	10.8	10.4	
	20 + 60	2.08	6.23	-	-	2.1	8.3	8.8	630	2460	3430	11.3	10.8	10.4	
	25 + 25	3.20	3.20	-	-	2.1	6.4	8.1	630	1700	2480	7.8	7.5	7.2	
	25 + 35	3.08	4.32	-	-	2.1	7.4	8.6	630	2090	2910	9.6	9.2	8.8	
	25 + 50	2.77	5.53	-	-	2.1	8.3	8.8	630	2460	3430	11.3	10.8	10.4	
	25 + 60	2.44	5.86	-	-	2.1	8.3	8.8	630	2460	3430	11.3	10.8	10.4	
	35 + 35	4.15	4.15	-	-	2.1	8.3	8.8	630	2460	3430	11.3	10.8	10.4	
	35 + 50	3.42	4.88	-	-	2.1	8.3	8.8	630	2460	3430	11.3	10.8	10.4	
	35 + 60	3.06	5.24	-	-	2.1	8.3	8.8	630	2460	3430	11.3	10.8	10.4	
	50 + 50	4.15	4.15	-	-	2.1	8.3	8.8	630	2460	3430	11.3	10.8	10.4	
	50 + 60	3.77	4.53	-	-	2.1	8.3	8.8	630	2460	3430	11.3	10.8	10.4	
	60 + 60	4.15	4.15	-	-	2.1	8.3	8.8	630	2460	3430	11.3	10.8	10.4	
3 phòng	20 + 20 + 20	2.57	2.57	2.57	-	3.2	7.7	9.3	660	1830	3430	8.4	8.0	7.7	
	20 + 20 + 25	2.46	2.46	3.08	-	3.2	8.0	9.3	660	1930	3430	8.9	8.5	8.1	
	20 + 20 + 35	2.27	2.27	3.97	-	3.2	8.5	9.3	660	2090	3430	9.6	9.2	8.8	
	20 + 20 + 50	2.00	2.00	5.00	-	3.2	9.0	9.3	660	2250	3430	10.3	9.9	9.5	
	20 + 20 + 60	1.80	1.80	5.40	-	3.2	9.0	9.3	660	2250	3430	10.3	9.9	9.5	
	20 + 25 + 25	2.34	2.93	2.93	-	3.2	8.2	9.3	660	1990	3430	9.1	8.7	8.4	
	20 + 25 + 35	2.20	2.75	3.85	-	3.2	8.8	9.3	660	2180	3430	10.0	9.6	9.2	
	20 + 25 + 50	1.89	2.37	4.74	-	3.2	9.0	9.3	660	2250	3430	10.3	9.9	9.5	
	20 + 25 + 60	1.71	2.14	5.14	-	3.2	9.0	9.3	660	2250	3430	10.3	9.9	9.5	
	20 + 35 + 35	2.00	3.50	3.50	-	3.2	9.0	9.3	660	2250	3430	10.3	9.9	9.5	
	20 + 35 + 50	1.71	3.00	4.29	-	3.2	9.0	9.3	660	2250	3430	10.3	9.9	9.5	
	20 + 35 + 60	1.57	2.74	4.70	-	3.2	9.0	9.3	660	2250	3430	10.3	9.9	9.5	
	20 + 50 + 50	1.50	3.75	3.75	-	3.2	9.0	9.3	660	2250	3430	10.3	9.9	9.5	
	20 + 50 + 60	1.38	3.46	4.15	-	3.2	9.0	9.3	660	2250	3430	10.3	9.9	9.5	
	25 + 25 + 25	2.83	2.83	2.83	-	3.2	8.5	9.3	660	2090	3430	9.6	9.2	8.8	
	25 + 25 + 35	2.65	2.65	3.71	-	3.2	9.0	9.3	660	2250	3430	10.3	9.9	9.5	
	25 + 25 + 50	2.25	2.25	4.50	-	3.2	9.0	9.3	660	2250	3430	10.3	9.9	9.5	
	25 + 25 + 60	2.05	2.05	4.91	-	3.2	9.0	9.3	660	2250	3430	10.3	9.9	9.5	
	25 + 35 + 35	2.37	3.32	3.32	-	3.2	9.0	9.3	660	2250	3430	10.3	9.9	9.5	
	25 + 35 + 50	2.05	2.86	4.09	-	3.2	9.0	9.3	660	2250	3430	10.3	9.9	9.5	
	25 + 35 + 60	1.88	2.63	4.50	-	3.2	9.0	9.3	660	2250	3430	10.3	9.9	9.5	
	25 + 50 + 50	1.80	3.60	3.60	-	3.2	9.0	9.3	660	2250	3430	10.3	9.9	9.5	
	25 + 50 + 60	1.67	3.33	4.00	-	3.2	9.0	9.3	660	2250	3430	10.3	9.9	9.5	
	35 + 35 + 35	3.00	3.00	3.00	-	3.2	9.0	9.3	660	2250	3430	10.3	9.9	9.5	
	35 + 35 + 50	2.63	2.63	3.75	-	3.2	9.0	9.3	660	2250	3430	10.3	9.9	9.5	
	35 + 35 + 60	2.42	2.42	4.15	-	3.2	9.0	9.3	660	2250	3430	10.3	9.9	9.5	
	35 + 50 + 50	2.33	3.33	3.33	-	3.2	9.0	9.3	660	2250	3430	10.3	9.9	9.5	
	4 phòng	20 + 20 + 20 + 20	2.28	2.28	2.28	2.28	3.6	9.1	9.8	800	2220	3430	10.2	9.7	9.3
		20 + 20 + 20 + 25	2.14	2.14	2.14	2.68	3.6	9.1	9.8	800	2220	3430	10.2	9.7	9.3
		20 + 20 + 20 + 35	1.94	1.94	1.94	3.39	3.6	9.2	9.8	800	2240	3430	10.3	9.8	9.4
20 + 20 + 20 + 50		1.67	1.67	1.67	4.18	3.6	9.2	9.8	800	2240	3430	10.3	9.8	9.4	
20 + 20 + 20 + 60		1.55	1.55	1.55	4.65	3.6	9.3	9.8	800	2260	3430	10.4	10.0	9.5	
20 + 20 + 25 + 25		2.04	2.04	2.56	2.56	3.6	9.2	9.8	800	2240	3430	10.3	9.8	9.4	
20 + 20 + 25 + 35		1.84	1.84	2.30	3.22	3.6	9.2	9.8	800	2240	3430	10.3	9.8	9.4	
20 + 20 + 25 + 50		1.62	1.62	2.02	4.04	3.6	9.3	9.8	800	2260	3430	10.4	10.0	9.5	
20 + 20 + 25 + 60		1.49	1.49	1.86	4.46	3.6	9.3	9.8	800	2260	3430	10.4	10.0	9.5	
20 + 20 + 35 + 35		1.67	1.67	2.93	2.93	3.6	9.2	9.8	800	2240	3430	10.3	9.8	9.4	
20 + 20 + 35 + 50		1.49	1.49	2.60	3.72	3.6	9.3	9.8	800	2260	3430	10.4	10.0	9.5	
20 + 20 + 35 + 60		1.38	1.38	2.41	4.13	3.6	9.3	9.8	800	2260	3430	10.4	10.0	9.5	
20 + 25 + 25 + 25		1.94	2.42	2.42	2.42	3.6	9.2	9.8	800	2240	3430	10.3	9.8	9.4	
20 + 25 + 25 + 35		1.75	2.19	2.19	3.07	3.6	9.2	9.8	800	2240	3430	10.3	9.8	9.4	
20 + 25 + 25 + 50		1.55	1.94	1.94	3.88	3.6	9.3	9.8	800	2260	3430	10.4	10.0	9.5	
20 + 25 + 25 + 60		1.43	1.79	1.79	4.29	3.6	9.3	9.8	800	2260	3430	10.4	10.0	9.5	
20 + 25 + 35 + 35		1.62	2.02	2.83	2.83	3.6	9.3	9.8	800	2260	3430	10.4	10.0	9.5	
20 + 25 + 35 + 50		1.43	1.79	2.50	3.58	3.6	9.3	9.8	800	2260	3430	10.4	10.0	9.5	
20 + 35 + 35 + 35		1.49	2.60	2.60	2.60	3.6	9.3	9.8	800	2260	3430	10.4	10.0	9.5	
25 + 25 + 25 + 25		2.30	2.30	2.30	2.30	3.6	9.2	9.8	800	2240	3430	10.3	9.8	9.4	
25 + 25 + 25 + 35		2.09	2.09	2.09	2.93	3.6	9.2	9.8	800	2240	3430	10.3	9.8	9.4	
25 + 25 + 25 + 50		1.86	1.86	1.86	3.72	3.6	9.3	9.8	800	2260	3430	10.4	10.0	9.5	
25 + 25 + 25 + 60		1.72	1.72	1.72	4.13	3.6	9.3	9.8	800	2260	3430	10.4	10.0	9.5	
25 + 25 + 35 + 35		1.94	1.94	2.71	2.71	3.6	9.3	9.8	800	2260	3430	10.4	10.0	9.5	
25 + 25 + 35 + 50		1.72	1.72	2.41	3.44	3.6	9.3	9.8	800	2260	3430	10.4	10.0	9.5	
25 + 35 + 35 + 35		1.79	2.50	2.50	2.50	3.6	9.3	9.8	800	2260	3430	10.4	10.0	9.5	

DÀN LẠNH	Công suất lạnh (kW)								Công suất tiêu thụ điện (W)			Dòng điện danh định (A)		
	Công suất lạnh mỗi phòng				Tổng công suất				Tối thiểu	Tiêu chuẩn	Tối đa	220V	230V	240V
	A	B	C	D	Tối thiểu	Tiêu chuẩn	Tối đa							
1 phòng	20	2.0	-	-	-	1.8	2.0	2.8	480	500	950	2.3	2.2	2.1
	25	2.5	-	-	-	1.8	2.5	3.4	480	680	1080	3.1	3.0	2.9
	35	3.5	-	-	-	1.8	3.5	3.9	480	1010	1240	4.6	4.4	4.3
	50	5.0	-	-	-	1.8	5.0	6.1	480	1530	2100	7.0	6.7	6.4
	60	6.0	-	-	-	1.8	6.0	7.0	480	1880	2700	8.6	8.3	7.9
2 phòng	20 + 20	2.00	2.00	-	-	3.0	4.0	6.1	550	830	1910	3.8	3.6	3.5
	20 + 25	2.00	2.50	-	-	3.0	4.5	6.4	550	1030	2060	4.7	4.5	4.3
	20 + 35	2.00	3.50	-	-	3.0	5.5	6.9	550	1390	2320	6.4	6.1	5.9
	20 + 50	1.97	4.93	-	-	3.0	6.9	7.9	550	1910	2830	8.8	8.4	8.0
	20 + 60	1.85	5.55	-	-	3.0	7.4	7.9	550	2090	2830	9.6	9.2	8.8
	25 + 25	2.50	2.50	-	-	3.0	5.0	6.8	550	1190	2270	5.5	5.2	5.0
	25 + 35	2.46	3.44	-	-	3.0	5.9	7.2	550	1560	2470	7.2	6.9	6.6
	25 + 50	2.47	4.93	-	-	3.0	7.4	7.9	550	2090	2830	9.6	9.2	8.8
	25 + 60	2.18	5.22	-	-	3.0	7.4	7.9	550	2090	2830	9.6	9.2	8.8
	35 + 35	3.45	3.45	-	-	3.0	6.9	7.6	550	1910	2680	8.8	8.4	8.0
	35 + 50	3.05	4.35	-	-	3.0	7.4	7.9	550	2090	2830	9.6	9.2	8.8
	35 + 60	2.73	4.67	-	-	3.0	7.4	7.9	550	2090	2830	9.6	9.2	8.8
	50 + 50	3.70	3.70	-	-	3.0	7.4	7.9	550	2090	2830	9.6	9.2	8.8
	50													

DÀN LẠNH	Công suất sưởi (kW)								Công suất tiêu thụ điện (W)			Dòng điện danh định (A)		
	Công suất sưởi mỗi phòng				Tổng công suất				Tối thiểu	Tiêu chuẩn	Tối đa	220V	230V	240V
	A	B	C	D	Tối thiểu	Tiêu chuẩn	Tối đa							
1 phòng	20	3.0	-	-	-	1.5	3.0	3.5	600	1060	1330	4.9	4.7	4.5
	25	3.4	-	-	-	1.5	3.4	4.0	600	1220	1510	5.6	5.4	5.1
	35	4.5	-	-	-	1.5	4.5	4.8	600	1510	1790	6.9	6.6	6.4
	50	5.8	-	-	-	1.5	5.8	6.2	600	1950	2310	9.0	8.6	8.2
	60	6.8	-	-	-	1.5	6.8	7.1	600	2240	2660	10.3	9.8	9.4
2 phòng	20 + 20	2.70	2.70	-	-	2.1	5.4	7.0	630	1370	1870	6.3	6.0	5.8
	20 + 25	2.62	3.28	-	-	2.1	5.9	7.3	630	1560	2130	7.2	6.9	6.6
	20 + 35	2.51	4.39	-	-	2.1	6.9	7.9	630	1950	2650	9.0	8.6	8.2
	20 + 50	2.37	5.93	-	-	2.1	8.3	8.4	630	2510	3430	11.5	11.0	10.6
	20 + 60	2.08	6.23	-	-	2.1	8.3	8.4	630	2510	3430	11.5	11.0	10.6
	25 + 25	3.20	3.20	-	-	2.1	6.4	7.7	630	1740	2480	8.0	7.6	7.3
	25 + 35	3.08	4.32	-	-	2.1	7.4	8.2	630	2130	2910	9.8	9.4	9.0
	25 + 50	2.77	5.53	-	-	2.1	8.3	8.4	630	2510	3430	11.5	11.0	10.6
	25 + 60	2.44	5.86	-	-	2.1	8.3	8.4	630	2510	3430	11.5	11.0	10.6
	35 + 35	4.15	4.15	-	-	2.1	8.3	8.4	630	2510	3430	11.5	11.0	10.6
	35 + 50	3.42	4.88	-	-	2.1	8.3	8.4	630	2510	3430	11.5	11.0	10.6
	35 + 60	3.06	5.24	-	-	2.1	8.3	8.4	630	2510	3430	11.5	11.0	10.6
	50 + 50	4.15	4.15	-	-	2.1	8.3	8.4	630	2510	3430	11.5	11.0	10.6
	50 + 60	3.77	4.53	-	-	2.1	8.3	8.4	630	2510	3430	11.5	11.0	10.6
	60 + 60	4.15	4.15	-	-	2.1	8.3	8.4	630	2510	3430	11.5	11.0	10.6
3 phòng	20 + 20 + 20	2.57	2.57	2.57	-	3.2	7.7	9.1	660	1870	2660	8.6	8.2	7.9
	20 + 20 + 25	2.46	2.46	3.08	-	3.2	8.0	9.1	660	1970	2760	9.0	8.7	8.3
	20 + 20 + 35	2.27	2.27	3.97	-	3.2	8.5	9.1	660	2130	3030	9.8	9.4	9.0
	20 + 20 + 50	2.00	2.00	5.00	-	3.2	9.0	9.1	660	2300	3430	10.6	10.1	9.7
	20 + 20 + 60	1.80	1.80	5.40	-	3.2	9.0	9.1	660	2300	3430	10.6	10.1	9.7
	20 + 25 + 25	2.34	2.93	2.93	-	3.2	8.2	9.1	660	2030	2820	9.3	8.9	8.5
	20 + 25 + 35	2.20	2.75	3.85	-	3.2	8.8	9.1	660	2220	3030	10.2	9.7	9.3
	20 + 25 + 50	1.89	2.37	4.74	-	3.2	9.0	9.1	660	2300	3430	10.6	10.1	9.7
	20 + 25 + 60	1.71	2.14	5.14	-	3.2	9.0	9.1	660	2300	3430	10.6	10.1	9.7
	20 + 35 + 35	2.00	3.50	3.50	-	3.2	9.0	9.1	660	2300	3430	10.6	10.1	9.7
	20 + 35 + 50	1.71	3.00	4.29	-	3.2	9.0	9.1	660	2300	3430	10.6	10.1	9.7
	20 + 35 + 60	1.57	2.74	4.70	-	3.2	9.0	9.1	660	2300	3430	10.6	10.1	9.7
	20 + 50 + 50	1.50	3.75	3.75	-	3.2	9.0	9.1	660	2300	3430	10.6	10.1	9.7
	20 + 50 + 60	1.38	3.46	4.15	-	3.2	9.0	9.1	660	2300	3430	10.6	10.1	9.7
	25 + 25 + 25	2.83	2.83	2.83	-	3.2	8.5	9.1	660	2130	2910	9.8	9.4	9.0
	25 + 25 + 35	2.65	2.65	3.71	-	3.2	9.0	9.1	660	2300	3430	10.6	10.1	9.7
	25 + 25 + 50	2.25	2.25	4.50	-	3.2	9.0	9.1	660	2300	3430	10.6	10.1	9.7
	25 + 25 + 60	2.05	2.05	4.91	-	3.2	9.0	9.1	660	2300	3430	10.6	10.1	9.7
	25 + 35 + 35	2.37	3.32	3.32	-	3.2	9.0	9.1	660	2300	3430	10.6	10.1	9.7
	25 + 35 + 50	2.05	2.86	4.09	-	3.2	9.0	9.1	660	2300	3430	10.6	10.1	9.7
	25 + 35 + 60	1.88	2.63	4.50	-	3.2	9.0	9.1	660	2300	3430	10.6	10.1	9.7
	25 + 50 + 50	1.80	3.60	3.60	-	3.2	9.0	9.1	660	2300	3430	10.6	10.1	9.7
	25 + 50 + 60	1.67	3.33	4.00	-	3.2	9.0	9.1	660	2300	3430	10.6	10.1	9.7
	35 + 35 + 35	3.00	3.00	3.00	-	3.2	9.0	9.1	660	2300	3430	10.6	10.1	9.7
	35 + 35 + 50	2.63	2.63	3.75	-	3.2	9.0	9.1	660	2300	3430	10.6	10.1	9.7
35 + 35 + 60	2.42	2.42	4.15	-	3.2	9.0	9.1	660	2300	3430	10.6	10.1	9.7	
35 + 50 + 50	2.33	3.33	3.33	-	3.2	9.0	9.1	660	2300	3430	10.6	10.1	9.7	
4 phòng	20 + 20 + 20 + 20	2.28	2.28	2.28	2.28	3.6	9.1	9.5	800	2270	3430	10.4	10.0	9.6
	20 + 20 + 20 + 25	2.14	2.14	2.14	2.68	3.6	9.1	9.5	800	2270	3430	10.4	10.0	9.6
	20 + 20 + 20 + 35	1.94	1.94	1.94	3.39	3.6	9.2	9.5	800	2290	3430	10.5	10.1	9.6
	20 + 20 + 20 + 50	1.67	1.67	1.67	4.18	3.6	9.2	9.5	800	2290	3430	10.5	10.1	9.6
	20 + 20 + 20 + 60	1.55	1.55	1.55	4.65	3.6	9.3	9.5	800	2310	3430	10.7	10.2	9.8
	20 + 20 + 25 + 25	2.04	2.04	2.56	2.56	3.6	9.2	9.5	800	2290	3430	10.5	10.1	9.6
	20 + 20 + 25 + 35	1.84	1.84	2.30	3.22	3.6	9.2	9.5	800	2290	3430	10.5	10.1	9.6
	20 + 20 + 25 + 50	1.62	1.62	2.02	4.04	3.6	9.3	9.5	800	2310	3430	10.7	10.2	9.8
	20 + 20 + 25 + 60	1.49	1.49	1.86	4.46	3.6	9.3	9.5	800	2310	3430	10.7	10.2	9.8
	20 + 20 + 35 + 35	1.67	1.67	2.93	2.93	3.6	9.2	9.5	800	2290	3430	10.5	10.1	9.6
	20 + 20 + 35 + 50	1.49	1.49	2.60	3.72	3.6	9.3	9.5	800	2310	3430	10.7	10.2	9.8
	20 + 20 + 35 + 60	1.38	1.38	2.41	4.13	3.6	9.3	9.5	800	2310	3430	10.7	10.2	9.8
	20 + 25 + 25 + 25	1.94	2.42	2.42	2.42	3.6	9.2	9.5	800	2290	3430	10.5	10.1	9.6
	20 + 25 + 25 + 35	1.75	2.19	2.19	3.07	3.6	9.2	9.5	800	2290	3430	10.5	10.1	9.6
	20 + 25 + 25 + 50	1.55	1.94	1.94	3.88	3.6	9.3	9.5	800	2310	3430	10.7	10.2	9.8
	20 + 25 + 25 + 60	1.43	1.79	1.79	4.29	3.6	9.3	9.5	800	2310	3430	10.7	10.2	9.8
	20 + 25 + 35 + 35	1.62	2.02	2.83	2.83	3.6	9.3	9.5	800	2310	3430	10.7	10.2	9.8
	20 + 25 + 35 + 50	1.43	1.79	2.50	3.58	3.6	9.3	9.5	800	2310	3430	10.7	10.2	9.8
	20 + 35 + 35 + 35	1.49	2.60	2.60	2.60	3.6	9.3	9.5	800	2310	3430	10.7	10.2	9.8
	25 + 25 + 25 + 25	2.30	2.30	2.30	2.30	3.6	9.2	9.5	800	2290	3430	10.5	10.1	9.6
	25 + 25 + 25 + 35	2.09	2.09	2.09	2.93	3.6	9.2	9.5	800	2290	3430	10.5	10.1	9.6
	25 + 25 + 25 + 50	1.86	1.86	1.86	3.72	3.6	9.3	9.5	800	2310	3430	10.7	10.2	9.8
	25 + 25 + 25 + 60	1.72	1.72	1.72	4.13	3.6	9.3	9.5	800	2310	3430	10.7	10.2	9.8
	25 + 25 + 35 + 35	1.94	1.94	2.71	2.71	3.6	9.3	9.5	800	2310	3430	10.7	10.2	9.8
	25 + 25 + 35 + 50	1.72	1.72	2.41	3.44	3.6	9.3	9.5	800	2310	3430	10.7	10.2	9.8
	25 + 35 + 35 + 35	1.79	2.50	2.50	2.50	3.6	9.3	9.5	800	2310	3430	10.7	10.2	9.8

DÀN LẠNH	Công suất lạnh (kW)								Công suất tiêu thụ điện (W)			Dòng điện danh định (A)		
	Công suất lạnh mỗi phòng				Tổng công suất				Tối thiểu	Tiêu chuẩn	Tối đa	220V	230V	240V
	A	B	C	D	Tối thiểu	Tiêu chuẩn	Tối đa							
1 phòng	20	2.0	-	-	-	1.8	2.0	2.7	480	530	950	2.4	2.3	2.2
	25	2.5	-	-	-	1.8	2.5	3.2	480	730	1080	3.4	3.2	3.1
	35	3.5	-	-	-	1.8	3.5	3.7	480	1120	1240	5.1	4.9	4.7
	50	5.0	-	-	-	1.8	5.0	5.8	480	1710	2100	7.9	7.5	7.2
	60	6.0	-	-	-	1.8	6.0	6.7	480	2140	2700	9.8	9.4	9.0
2 phòng	20 + 20	2.00	2.00	-	-	3.0	4.0	5.8	550	930	1910	4.3	4.1	3.9
	20 + 25	2.00	2.50	-	-	3.0	4.5	6.1	550	1170	2060	5.4	5.1	4.9
	20 + 35	2.00	3.50	-	-	3.0	5.5	6.6	550	1590	2320	7.3	7.0	6.7
	20 + 50	1.97	4.93	-	-	3.0	6.9	7.5	550	2200	2830	10.1	9.7	9.3
	20 + 60	1.85	5.55	-	-	3.0	7.4	7.5	550	2430	2830	11.2	10.7	10.2
	25 + 25	2.50	2.50	-	-	3.0	5.0	6.5	550	1360	2270	6.2	6.0	5.7
	25 + 35	2.46	3.44	-	-	3.0	5.9	6.8	550	1780	2470	8.2	7.8	7.5
	25 + 50	2.47	4.93	-	-	3.0	7.4	7.5	550	2430	2830	11.2	10.7	10.2
	25 + 60	2.18	5.22	-	-	3.0	7.4	7.5	550	2430	2830	11.2	10.7	10.2
	35 + 35	3.45	3.45	-	-	3.0	6.9	7.5	550	2200	2680	10.1	9.7	9.3
	35 + 50	3.05	4.35	-	-	3.0	7.4	7.5	550	2430	2830	11.2	10.7	10.2
	35 + 60	2.73	4.67	-	-	3.0	7.4	7.5	550	2430	2830	11.2	10.7	10.2
	50 + 50	3.70	3.70	-	-	3.0	7.4	7.5	550	24				

DÀN LẠNH	Công suất sưởi (kW)									Công suất tiêu thụ điện (W)			Dòng điện danh định (A)			
	Công suất sưởi mỗi phòng						Tổng công suất			Tối thiểu	Tiêu chuẩn	Tối đa	220V	230V	240V	
	A	B	C	D	E	F	Tối thiểu	Tiêu chuẩn	Tối đa							
1 phòng	20	3.0	-	-	-	-	1.5	3.0	3.7	700	1010	1330	4.6	4.4	4.3	
	25	3.4	-	-	-	-	1.5	3.4	4.2	700	1150	1540	5.3	5.1	4.8	
	35	4.5	-	-	-	-	1.5	4.5	5.0	700	1540	1840	7.1	6.8	6.5	
	50	5.8	-	-	-	-	1.5	5.8	6.5	700	2000	2410	9.2	8.8	8.4	
	60	6.8	-	-	-	-	1.5	6.8	7.5	700	2360	2760	10.8	10.4	9.9	
	20+20	3.00	3.00	-	-	-	-	2.1	6.0	7.4	750	1510	1460	6.9	6.6	6.4
2 phòng	20+25	2.84	3.56	-	-	-	2.1	6.4	7.9	750	1630	2210	7.5	7.2	6.9	
	20+35	2.73	4.77	-	-	-	2.1	7.5	8.7	750	1950	2520	9.0	8.6	8.2	
	20+50	2.51	6.29	-	-	-	2.1	8.8	10.2	750	2380	3220	10.9	10.5	10.0	
	20+60	2.45	7.35	-	-	-	2.1	9.8	11.2	750	2780	3620	12.8	12.2	11.7	
	25+25	3.40	3.40	-	-	-	2.1	6.8	8.4	750	1740	2420	8.0	7.6	7.3	
	25+35	3.29	4.61	-	-	-	2.1	7.9	9.2	750	2100	2820	9.6	9.2	8.8	
	25+50	3.07	6.13	-	-	-	2.1	9.2	10.7	750	2580	3610	11.8	11.3	10.9	
	25+60	3.00	7.20	-	-	-	2.1	10.2	11.7	750	2980	3790	13.7	13.1	12.5	
	35+35	4.50	4.50	-	-	-	2.1	9.0	10.0	750	2470	3210	11.3	10.8	10.4	
	35+50	4.24	6.06	-	-	-	2.1	10.3	11.5	750	2980	3710	13.7	13.1	12.5	
	35+60	4.16	7.14	-	-	-	2.1	11.3	12.5	750	3430	4100	15.7	15.1	14.4	
	50+50	5.80	5.80	-	-	-	2.1	11.6	13.0	750	3580	4320	16.4	15.7	15.1	
	50+60	5.45	6.55	-	-	-	2.1	12.0	13.5	750	3720	4520	17.1	16.3	15.7	
	60+60	6.00	6.00	-	-	-	2.1	12.0	13.5	750	3720	4520	17.1	16.3	15.7	
	20+20+20	3.00	3.00	3.00	-	-	-	3.2	9.0	11.1	780	2230	3350	10.2	9.8	9.4
	20+20+25	2.89	2.89	3.62	-	-	-	3.2	9.4	11.6	780	2350	3550	10.8	10.3	9.9
	20+20+35	2.80	2.80	4.90	-	-	-	3.2	10.5	12.4	780	2710	3820	12.4	11.9	11.4
	20+20+50	2.62	2.62	6.56	-	-	-	3.2	11.8	13.5	780	3210	4190	14.7	14.1	13.5
	20+20+60	2.40	2.40	7.20	-	-	-	3.2	12.0	13.5	780	3350	4190	15.4	14.7	14.1
	20+25+25	2.80	3.50	3.50	-	-	-	3.2	9.8	12.1	780	2510	3720	11.5	11.0	10.6
	20+25+35	2.73	3.41	4.77	-	-	-	3.2	10.9	12.9	780	2910	3990	13.4	12.8	12.2
	20+25+50	2.53	3.16	6.32	-	-	-	3.2	12.0	13.5	780	3350	4190	15.4	14.7	14.1
	20+25+60	2.29	2.86	6.86	-	-	-	3.2	12.0	13.5	780	3350	4190	15.4	14.7	14.1
	20+35+35	2.67	4.67	4.67	-	-	-	3.2	12.0	13.5	780	3360	4190	15.4	14.8	14.1
20+35+50	2.29	4.00	5.71	-	-	-	3.2	12.0	13.5	780	3350	4190	15.4	14.7	14.1	
20+35+60	2.09	3.65	6.26	-	-	-	3.2	12.0	13.5	780	3340	4190	15.3	14.7	14.1	
20+50+50	2.00	5.00	5.00	-	-	-	3.2	12.0	13.5	780	3340	4190	15.3	14.7	14.1	
20+50+60	1.85	4.62	5.54	-	-	-	3.2	12.0	13.5	780	3340	4190	15.3	14.7	14.1	
20+60+60	1.71	5.14	5.14	-	-	-	3.2	12.0	13.5	780	3330	4190	15.3	14.6	14.0	
25+25+25	3.40	3.40	3.40	-	-	-	3.2	10.2	12.6	780	2710	3880	12.4	11.9	11.4	
25+25+35	3.32	3.32	4.65	-	-	-	3.2	11.3	13.4	780	3110	4120	14.3	13.7	13.1	
25+25+50	3.00	3.00	6.00	-	-	-	3.2	12.0	13.5	780	3350	4190	15.4	14.7	14.1	
25+25+60	2.73	2.73	6.55	-	-	-	3.2	12.0	13.5	780	3350	4190	15.4	14.7	14.1	
25+35+35	3.16	4.42	4.42	-	-	-	3.2	12.0	13.5	780	3350	4190	15.4	14.7	14.1	
25+35+50	2.73	3.82	5.45	-	-	-	3.2	12.0	13.5	780	3350	4190	15.4	14.7	14.1	
25+35+60	2.50	3.50	6.00	-	-	-	3.2	12.0	13.5	780	3340	4190	15.3	14.7	14.1	
25+50+50	2.40	4.80	4.80	-	-	-	3.2	12.0	13.5	780	3340	4190	15.3	14.7	14.1	
25+50+60	2.22	4.44	5.33	-	-	-	3.2	12.0	13.5	780	3330	4190	15.3	14.6	14.0	
25+60+60	2.07	4.97	4.97	-	-	-	3.2	12.0	13.5	780	3330	4190	15.3	14.6	14.0	
35+35+35	4.00	4.00	4.00	-	-	-	3.2	12.0	13.5	780	3350	4190	15.4	14.7	14.1	
35+35+50	3.50	3.50	5.00	-	-	-	3.2	12.0	13.5	780	3340	4190	15.3	14.7	14.1	
35+35+60	3.23	3.23	5.54	-	-	-	3.2	12.0	13.5	780	3340	4190	15.3	14.7	14.1	
35+50+50	3.11	4.44	4.44	-	-	-	3.2	12.0	13.5	780	3330	4190	15.3	14.6	14.0	
35+50+60	2.90	4.14	4.97	-	-	-	3.2	12.0	13.5	780	3330	4190	15.3	14.6	14.0	
35+60+60	2.71	4.65	4.65	-	-	-	3.2	12.0	13.5	780	3320	4190	15.2	14.6	14.0	
50+50+50	4.00	4.00	4.00	-	-	-	3.2	12.0	13.5	780	3330	4190	15.3	14.6	14.0	
50+50+60	3.75	3.75	4.50	-	-	-	3.2	12.0	13.5	780	3320	4190	15.2	14.6	14.0	
3 phòng	20+20+20+20	3.00	3.00	3.00	3.00	-	-	3.6	12.0	13.5	950	3230	3840	14.7	14.1	13.5
	20+20+20+25	2.82	2.82	2.82	3.53	-	-	3.6	12.0	13.5	950	3230	3840	14.7	14.1	13.5
	20+20+20+35	2.53	2.53	2.53	4.42	-	-	3.6	12.0	13.5	950	3230	3840	14.7	14.1	13.5
	20+20+20+50	2.18	2.18	2.18	5.45	-	-	3.6	12.0	13.5	950	3220	3840	14.7	14.0	13.4
	20+20+20+60	2.00	2.00	2.00	6.00	-	-	3.6	12.0	13.5	950	3220	3840	14.7	14.0	13.4
	20+20+25+25	2.67	2.67	3.33	3.33	-	-	3.6	12.0	13.5	950	3230	3840	14.7	14.1	13.5
	20+20+25+35	2.40	2.40	3.00	4.20	-	-	3.6	12.0	13.5	950	3220	3840	14.7	14.0	13.4
	20+20+25+50	2.09	2.09	2.61	5.22	-	-	3.6	12.0	13.5	950	3220	3840	14.7	14.0	13.4
	20+20+25+60	1.92	1.92	2.40	5.76	-	-	3.6	12.0	13.5	950	3340	3840	15.2	14.5	13.9
	20+20+35+35	2.18	2.18	3.82	3.82	-	-	3.6	12.0	13.5	950	3220	3840	14.7	14.0	13.4
	20+20+35+50	1.92	1.92	3.36	4.80	-	-	3.6	12.0	13.5	950	3340	3840	15.2	14.5	13.9
	20+20+35+60	1.78	1.78	3.11	5.33	-	-	3.6	12.0	13.5	950	3210	3840	14.6	14.0	13.4
	20+20+50+50	1.71	1.71	4.29	4.29	-	-	3.6	12.0	13.5	950	3210	3840	14.6	14.0	13.4
	20+20+50+60	1.60	1.60	4.00	4.80	-	-	3.6	12.0	13.5	950	3210	3840	14.6	14.0	13.4
	20+20+60+60	1.50	1.50	4.50	4.50	-	-	3.6	12.0	13.5	950	3200	3840	14.6	13.9	13.3
	20+25+25+25	2.53	3.16	3.16	3.16	-	-	3.6	12.0	13.5	950	3230	3840	14.7	14.1	13.5
	20+25+25+35	2.29	2.86	2.86	4.00	-	-	3.6	12.0	13.5	950	3220	3840	14.7	14.0	13.4
	20+25+25+50	2.00	2.50	2.50	5.00	-	-	3.6	12.0	13.5	950	3220	3840	14.7	14.0	13.4
	20+25+25+60	1.85	2.31	2.31	5.54	-	-	3.6	12.0	13.5	950	3340	3840	15.2	14.5	13.9
	20+25+35+35	2.09	2.61	3.65	3.65	-	-	3.6	12.0	13.5	950	3220	3840	14.7	14.0	13.4
	20+25+35+50	1.85	2.31	3.23	4.62	-	-	3.6	12.0	13.5	950	3340	3840	15.2	14.5	13.9
	20+25+35+60	1.71	2.14	3.00	5.14	-	-	3.6	12.0	13.5	950	3210	3840	14.6	14.0	13.4
	20+25+50+50	1.66	2.07	4.14	4.14	-	-	3.6	12.0	13.5	950	3210	3840	14.6	14.0	13.4
	20+25+50+60	1.55	1.94	3.87	4.65	-	-	3.6	12.0	13.5	950	3200	3840	14.6	13.9	13.3
	20+35+35+35	1.92	3.36	3.36	3.36	-	-	3.6	12.0	13.5	950	3340	3840	15.2	14.5	13.9
	20+35+35+50	1.71	3.00	3.00	4.29	-	-	3.6	12.0	13.5	950	3210	3840	14.6	14.0	13.4
	20+35+35+60	1.60	2.80	2.80	4.80	-	-	3.6	12.0	13.5	950	3210	3840	14.6	14.0	13.4
	20+35+50+50	1.55	2.71	3.87	3.87	-	-	3.6	12.0	13.5	950	3200	3840	14.6	13.9	13.3
	25+25+25+25	3.00	3.00	3.00	3.00	-	-	3.6	12.0	13.5	950	3220	3840	14.7	14.0	13.4
	25+25+25+35	2.73	2.73	2.73	3.82	-	-	3.6	12.0	13.5	950	3220	3840	14.7	14.0	13.4
25+25+25+50	2.40	2.40	2.40	4.80	-	-	3.6	12.0	13.5	950	3340	3840	15.2	14.5	13.9	
25+25+25+60	2.22	2.22	2.22	5.33	-	-	3.6	12.0	13.5	950	3210	3840	14.6	14.0	13.4	

DÀN LẠNH	Công suất lạnh (kW)						Công suất tiêu thụ điện (W)			Dòng điện danh định (A)						
	Công suất lạnh mỗi phòng						Tối thiểu	Tiêu chuẩn	Tối đa	220V	230V	240V				
	A	B	C	D	E	F										
1 phòng	20	2.0	-	-	-	-	1.8	2.0	2.8	650	750	1100	3.4	3.3	3.2	
	25	2.5	-	-	-	-	1.8	2.5	3.4	650	950	1350	4.4	4.2	4.0	
	35	3.5	-	-	-	-	1.8	3.5	3.9	650	1400	1600	6.4	6.1	5.9	
	50	5.0	-	-	-	-	1.8	5.0	6.1	650	2000	2500	9.2	8.8	8.4	
	60	6.0	-	-	-	-	1.8	6.0	7.0	650	2450	3000	11.2	10.8	10.3	
	20+20	2.00	2.00	-	-	-	-	3.0	4.0	5.6	740	910	1460	4.2	4.0	3.8
	20+25	2.00	2.50	-	-	-	-	3.0	4.5	6.2	740	1050	1820	4.8	4.6	4.4
	20+35	2.00	3.50	-	-	-	-	3.0	5.5	6.7	740	1430	2020	6.6	6.3	6.0
	20+50	2.00	5.00	-	-	-	-	3.0	7.0	8.9	740	2180	2820	10.0	9.6	9.2
	20+60	2.00	6.00	-	-	-	-	3.0	8.0	9.8	740	2530	3360	11.6	11.1	10.6
2 phòng	25+25	2.50	2.50	-	-	-	-	3.0	5.0	6.8	740	1350	2200	6.2	5.9	5.7
	25+35	2.50	3.50	-	-	-	-	3.0	6.0	7.3	740	1720	2320	7.9	7.6	7.2
	25+50	2.50	5.00	-	-	-	-	3.0	7.5	9.5	740	2350	3220	10.8	10.3	9.9
	25+60	2.50	6.00	-	-	-	-	3.0	8.5	9.8	740	2680	3360	12.3	11.8	11.3
	35+35	3.50	3.50	-	-	-	-	3.0	7.0	7.8	740	2180	2820	10.0	9.6	9.2
	35+50	3.50	5.00	-	-	-	-	3.0	8.5	10.0	740	2680	3620	12.3	11.8	11.3
	35+60	3.50	6.00	-	-	-	-	3.0	9.5	10.9	740	3120	3990	14.3	13.7	13.1
	50+50	5.00	5.00	-	-	-	-	3.0	10.0	12.0	740	3350	4400	15.4	14.7	14.1
	50+60	4.55	5.45	-	-	-	-	3.0	10.0	12.0	740	3350	4400	15.4	14.7	14.1
	60+60	5.00	5.00	-	-	-	-	3.0	10.0	12.0	740	3340	4400	15.3	14.7	14.1
3 phòng	20+20+20	2.00	2.00	2.00	-	-	-	3.7	6.0	8.4	880	1460	2560	6.7	6.4	6.1
	20+20+25	2.00	2.00	2.50	-	-	-	3.7	6.5	9.0	880	1650	2700	7.6	7.2	6.9
	20+20+35	2.00	2.00	3.50	-	-	-	3.7	7.5	9.5	880	1980	3120	9.1	8.7	8.3
	20+20+50	2.00	2.00	5.00	-	-	-	3.7	9.0	11.7	880	2600	4120	11.9	11.4	10.9
	20+20+60	2.00	2.00	6.00	-	-	-	3.7	10.0	12.0	880	3120	4250	14.3	13.7	13.1
	20+25+25	2.00	2.50	2.50	-	-	-	3.7	7.0	9.6	880	1850	3210	8.5	8.1	7.8
	20+25+35	2.00	2.50	3.50	-	-	-	3.7	8.0	10.1	880	2320	3630	10.7	10.2	9.8
	20+25+50	2.00	2.50	5.00	-	-	-	3.7	9.5	12.0	880	2980	4250	13.7	13.1	12.5
	20+25+60	1.90	2.38	5.71	-	-	-	3.7	10.0	12.0	880	3120	4250	14.3	13.7	13.1
	20+35+35	2.00	3.50	3.50	-	-	-	3.7	9.0	10.6	880	2780	3750	12.8	12.2	11.7
4 phòng	20+20+20+20	2.00	2.00	2.00	2.00	-	-	4.4	8.0	11.2	1100	2050	3680	9.3	8.9	8.6
	20+20+20+25	2.00	2.00	2.00	2.50	-	-	4.4	8.5	11.8	1100	2320	3890	10.6	10.1	9.7
	20+20+20+35	2.00	2.00	2.00	3.50	-	-	4.4	9.5	12.0	1100	2820	4050	12.8	12.3	11.8
	20+20+20+50	1.82	1.82	1.82	4.55	-	-	4.4	10.0	12.0	1100	3020	4050	13.7	13.1	12.6
	20+20+20+60	1.67	1.67	1.67	5.00	-	-	4.4	10.0	12.0	1100	3020	4050	13.7	13.1	12.6
	20+20+25+25	2.00	2.00	2.50	2.50	-	-	4.4	9.0	12.0	1100	2520	4050	11.5	11.0	10.5
	20+20+25+35	2.00	2.00	2.50	3.50	-	-	4.4	10.0	12.0	1100	3030	4050	13.8	13.2	12.6
	20+20+25+50	1.74	1.74	2.17	4.35	-	-	4.4	10.0	12.0	1100	3020	4050	13.7	13.1	12.6
	20+20+25+60	1.60	1.60	2.00	4.80	-	-	4.4	10.0	12.0	1100	3010	4050	13.7	13.1	12.6
	20+20+35+35	1.82	1.82	3.18	3.18	-	-	4.4	10.0	12.0	1100	3020	4050	13.7	13.1	12.6
5 phòng	20+20+35+50	1.60	1.60	2.80	4.00	-	-	4.4	10.0	12.0	1100	3010	4050	13.7	13.1	12.6
	20+20+35+60	1.48	1.48	2.59	4.44	-	-	4.4	10.0	12.0	1100	3010	4050	13.7	13.1	12.6
	20+20+50+50	1.43	1.43	3.57	3.57	-	-	4.4	10.0	12.0	1100	3010	4050	13.7	13.1	12.6
	20+20+50+60	1.33	1.33	3.33	4.00	-	-	4.4	10.0	12.0	1100	3000	4050	13.7	13.1	12.5
	20+20+60+60	1.25	1.25	3.75	3.75	-	-	4.4	10.0	12.0	1100	2990	4050	13.6	13.0	12.5
	20+25+25+25	2.00	2.50	2.50	2.50	-	-	4.4	9.5	12.0	1100	2820	4050	12.8	12.3	11.8
	20+25+25+35	1.90	2.38	2.38	3.33	-	-	4.4	10.0	12.0	1100	3030	4050	13.8	13.2	12.6
	20+25+25+50	1.67	2.08	2.08	4.17	-	-	4.4	10.0	12.0	1100	3020	4050	13.7	13.1	12.6
	20+25+25+60	1.54	1.92	1.92	4.62	-	-	4.4	10.0	12.0	1100	3010	4050	13.7	13.1	12.6
	20+25+35+35	1.74	2.17	3.04	3.04	-	-	4.4	10.0	12.0	1100	3020	4050	13.7	13.1	12.6
6 phòng	20+25+35+50	1.54	1.92	2.69	3.85	-	-	4.4	10.0	12.0	1100	3010	4050	13.7	13.1	12.6
	20+25+35+60	1.43	1.79	2.50	4.29	-	-	4.4	10.0	12.0	1100	3010	4050	13.7	13.1	12.6
	20+25+50+50	1.38	1.72	3.45	3.45	-	-	4.4	10.0	12.0	1100	3000	4050	13.7	13.1	12.5
	20+25+50+60	1.29	1.61	3.23	3.87	-	-	4.4	10.0	12.0	1100	3000	4050	13.7	13.1	12.5
	20+25+60+60	1.21	1.52	3.64	3.64	-	-	4.4	10.0	12.0	1100	2990	4050	13.6	13.0	12.5
	20+35+35+35	1.60	2.80	2.80	2.80	-	-	4.4	10.0	12.0	1100	3010	4050	13.7	13.1	12.6
	20+35+35+50	1.43	2.50	2.50	3.57	-	-	4.4	10.0	12.0	1100	3010	4050	13.7	13.1	12.6
	20+35+35+60	1.33	2.33	2.33	4.00	-	-	4.4	10.0	12.0	1100	3000	4050	13.7	13.1	12.5
	20+35+50+50	1.29	2.26	3.23	3.23	-	-	4.4	10.0	12.0	1100	3000	4050	13.7	13.1	12.5
	25+25+25+25	2.50	2.50	2.50	2.50	-	-	4.4	10.0	12.0	1100	3030	4050	13.8	13.2	12.6
7 phòng	25+25+25+35	2.27	2.27	2.27	3.18	-	-	4.4	10.0	12.0	1100	3020	4050	13.7	13.1	12.6
	25+25+25+50	2.00	2.00	2.00	4.00	-	-	4.4	10.0	12.0	1100	3010	4050	13.7	13.1	12.6
	25+25+25+60	1.85	1.85	1.85	4.44	-	-	4.4	10.0	12.0	1100	3010	4050	13.7	13.1	12.6

DÀN LẠNH	Công suất lạnh (kW)						Công suất tiêu thụ điện (W)			Dòng điện danh định (A)						
	Công suất lạnh mỗi phòng						Tối thiểu	Tiêu chuẩn	Tối đa	220V	230V	240V				
	A	B	C	D	E	F										
1 phòng	25+25+35+35	2.08	2.08	2.92	2.92	-	-	4.4	10.0	12.0	1100	3020	4050	13.7	13.1	12.6
	25+25+35+50	1.85	1.85	2.59	3.70	-	-	4.4	10.0	12.0	1100	3010	4050	13.7	13.1	12.6
	25+25+35+60	1.72	1.72	2.41	4.10	-	-	4.4	10.0	12.0	1100	3000	4050	13.7	13.1	12.5
	25+25+50+50	1.67	1.67	3.33	3.33	-	-	4.4	10.0	12.0	1100	3000	4050	13.7	13.1	12.5
	25+25+50+60	1.56	1.56	3.13	3.75	-	-	4.4	10.0	12.0	1100	2990	4050	13.6	13.0	12.5
	25+35+35+35	1.92	2.69	2.69	2.69	-	-	4.4	10.0	12.0	1100	3010	4050	13.7	13.1	12.6
	25+35+35+50	1.72	2.41	2.41	3.45	-	-	4.4	10.0	12.0	1100	3000	4050	13.7	13.1	12.5
	25+35+35+60	1.61	2.26	2.26	3.87	-	-	4.4	10.0	12.0	1100	3000	4050	13.7	13.1	12.5
	35+35+35+35	1.56	2.19	3.13	3.13	-	-	4.4	10.0	12.0	1100	2990	4050	13.6	13.0	12.5
	35+35+35+50	2.50	2.50	2.50	2.50	-	-	4.4	10.0	12.0	1100	3010	4050	13.7	13.1	12.6
2 phòng	35+35+35+60	2.26	2.26	2.26	3.23	-	-	4.4	10.0	12.0	1100	3000	4050	13.7	13.1	12.5
	20+20+20+20+20	2.00	2.00	2.00	2.00	2.00	-	5.1	10.0	12.0	1210	2860	4030	13.0	12.4	11.9
	20+20+20+20+25	1.90	1.90	1.90	1.90	2.38	-	5.1	10.0	12.0	1210	2860	4030	13.0	12.4	11.9
	20+20+20+20+35	1.74	1.74	1.74	1.74	3.04	-	5.1	10.0	12.0	1210	2850	4030	13.0	12.4	11.9
	20+20+20+20+50	1.54	1.54	1.54	1.54	3.85	-	5.1	10.0	12.0	1210	2840	4030	12.9	12.4	11.8
	20+20+20+20+60	1.43	1.43	1.43	1.43	4.29	-	5.1	10.0	12.0	1210	2840	4030	12.9	12.4	11.8
	20+20+20+25+25	1.82	1.82	1.82	2.27	2.27	-	5.1	10.0	12.0	1210	2860	4030	13.0	12.4	11.9
	20+20+20+25+35	1.67	1.67	1.67	2.08	2.92	-	5.1	10.0	12.0	1210	2850	4030	13.0	12.4	11.9
	20															

DÀN LẠNH	Công suất sưởi (kW)									Công suất tiêu thụ điện (W)			Dòng điện danh định (A)			
	Công suất sưởi mỗi phòng						Tổng công suất			Tối thiểu	Tiêu chuẩn	Tối đa	220V	230V	240V	
	A	B	C	D	E	F	Tối thiểu	Tiêu chuẩn	Tối đa							
1 phòng	20	3.0	-	-	-	-	1.5	3.0	3.6	700	1220	1330	5.6	5.4	5.1	
	25	3.4	-	-	-	-	1.5	3.4	4.1	700	1265	1540	5.8	5.6	5.3	
	35	4.5	-	-	-	-	1.5	4.5	4.9	700	1650	1840	7.6	7.2	6.9	
	50	5.8	-	-	-	-	1.5	5.8	6.4	700	2120	2410	9.7	9.3	8.9	
	60	6.8	-	-	-	-	1.5	6.8	7.4	700	2500	2760	11.5	11.0	10.5	
2 phòng	20+20	3.00	3.00	-	-	-	2.1	6.0	7.2	750	1540	1860	7.1	6.8	6.5	
	20+25	2.84	3.56	-	-	-	2.1	6.4	7.7	750	1660	2210	7.6	7.3	7.0	
	20+35	2.73	4.77	-	-	-	2.1	7.5	8.5	750	1990	2520	9.1	8.7	8.4	
	20+50	2.51	6.29	-	-	-	2.1	8.8	10.0	750	2430	3220	11.2	10.7	10.2	
	20+60	2.45	7.35	-	-	-	2.1	9.8	11.0	750	2840	3620	13.0	12.5	12.0	
	20+71	2.42	8.58	-	-	-	2.1	11.0	11.6	750	2840	3620	13.0	12.5	12.0	
	25+25	3.40	3.40	-	-	-	2.1	6.8	8.2	750	1770	2420	8.1	7.8	7.4	
	25+35	3.29	4.61	-	-	-	2.1	7.9	9.0	750	2140	2820	9.8	9.4	9.0	
	25+50	3.07	6.13	-	-	-	2.1	9.2	10.5	750	2630	3610	12.1	11.6	11.1	
	25+60	3.00	7.20	-	-	-	2.1	10.2	11.5	750	3040	3790	14.0	13.4	12.8	
	25+71	2.97	8.43	-	-	-	2.1	11.4	12.1	750	3440	4250	15.8	15.1	14.5	
	35+35	4.50	4.50	-	-	-	2.1	9.0	9.8	750	2520	3210	11.6	11.1	10.6	
	35+50	4.24	6.06	-	-	-	2.1	10.3	11.3	750	3040	3710	14.0	13.4	12.8	
	35+60	4.16	7.14	-	-	-	2.1	11.3	12.3	750	3420	4320	15.7	15.0	14.4	
	35+71	3.96	8.04	-	-	-	2.1	12.0	12.9	750	4030	4690	18.5	17.7	17.0	
	50+50	5.80	5.80	-	-	-	2.1	11.6	12.8	750	3660	4620	16.8	16.1	15.4	
	50+60	5.45	6.55	-	-	-	2.1	12.0	13.3	750	4030	4920	18.5	17.7	17.0	
	50+71	4.96	7.04	-	-	-	2.1	12.0	13.3	750	4030	4920	18.5	17.7	17.0	
	60+60	6.00	6.00	-	-	-	2.1	12.0	13.3	750	4030	4920	18.5	17.7	17.0	
	60+71	5.50	6.50	-	-	-	2.1	12.0	13.3	750	4030	4920	18.5	17.7	17.0	
	71+71	6.00	6.00	-	-	-	2.1	12.0	13.3	750	4030	4920	18.5	17.7	17.0	
	3 phòng	20+20+20	3.00	3.00	3.00	-	-	3.2	9.0	10.9	780	2270	3350	10.4	10.0	9.6
		20+20+25	2.89	2.89	3.62	-	-	3.2	9.4	11.4	780	2400	3550	11.0	10.5	10.1
		20+20+35	2.80	2.80	4.90	-	-	3.2	10.5	12.2	780	2760	3820	12.7	12.1	11.6
		20+20+50	2.62	2.62	6.56	-	-	3.2	11.8	13.3	780	3270	4290	15.0	14.4	13.8
20+20+60		2.40	2.40	7.20	-	-	3.2	12.0	13.3	780	3420	4290	15.7	15.0	14.4	
20+20+71		2.16	2.16	7.68	-	-	3.2	12.0	13.3	780	3410	4290	15.7	15.0	14.4	
20+25+25		2.80	3.50	3.50	-	-	3.2	9.8	11.9	780	2560	3720	11.8	11.2	10.8	
20+25+35		2.73	3.41	4.77	-	-	3.2	10.9	12.7	780	2970	3990	13.6	13.0	12.5	
20+25+50		2.53	3.16	6.32	-	-	3.2	12.0	13.3	780	3420	4290	15.7	15.0	14.4	
20+25+60		2.29	2.86	6.86	-	-	3.2	12.0	13.3	780	3420	4290	15.7	15.0	14.4	
20+25+71		2.07	2.59	7.34	-	-	3.2	12.0	13.3	780	3410	4290	15.7	15.0	14.4	
20+35+35		2.67	4.67	4.67	-	-	3.2	12.0	13.3	780	3420	4290	15.7	15.0	14.4	
20+35+50		2.29	4.00	5.71	-	-	3.2	12.0	13.3	780	3420	4290	15.7	15.0	14.4	
20+35+60		2.09	3.65	6.26	-	-	3.2	12.0	13.3	780	3410	4290	15.7	15.0	14.4	
20+35+71		1.90	3.33	6.76	-	-	3.2	12.0	13.3	780	3410	4290	15.7	15.0	14.4	
20+50+50		2.00	5.00	5.00	-	-	3.2	12.0	13.3	780	3410	4290	15.7	15.0	14.4	
20+50+60		1.85	4.62	5.54	-	-	3.2	12.0	13.3	780	3400	4290	15.6	14.9	14.3	
20+50+71		1.70	4.26	6.04	-	-	4.2	12.0	13.3	780	3390	4290	15.6	14.9	14.3	
20+60+60		1.71	5.14	5.14	-	-	5.2	12.0	13.3	780	3390	4290	15.6	14.9	14.3	
20+60+71		1.59	4.77	5.64	-	-	6.2	12.0	13.3	780	3390	4290	15.6	14.9	14.3	
25+25+25		3.40	3.40	3.40	-	-	3.2	10.2	12.4	780	2760	3880	12.7	12.1	11.6	
25+25+35		3.32	3.32	4.65	-	-	3.2	11.3	13.2	780	3170	4120	14.6	13.9	13.3	
25+25+50		3.00	3.00	6.00	-	-	3.2	12.0	13.3	780	3420	4290	15.7	15.0	14.4	
25+25+60		2.73	2.73	6.55	-	-	3.2	12.0	13.3	780	3410	4290	15.7	15.0	14.4	
25+25+71		2.48	2.48	7.04	-	-	3.2	12.0	13.3	780	3410	4290	15.7	15.0	14.4	
25+35+35		3.16	4.42	4.42	-	-	3.2	12.0	13.3	780	3420	4290	15.7	15.0	14.4	
25+35+50		2.73	3.82	5.45	-	-	3.2	12.0	13.3	780	3410	4290	15.7	15.0	14.4	
25+35+60		2.50	3.50	6.00	-	-	3.2	12.0	13.3	780	3410	4290	15.7	15.0	14.4	
25+35+71		2.29	3.21	6.50	-	-	4.2	12.0	13.3	780	3400	4290	15.6	14.9	14.3	
25+50+50		2.40	4.80	4.80	-	-	3.2	12.0	13.3	780	3410	4290	15.7	15.0	14.4	
25+50+60		2.22	4.44	5.33	-	-	3.2	12.0	13.3	780	3400	4290	15.6	14.9	14.3	
25+50+71		2.05	4.11	5.84	-	-	3.2	12.0	13.3	780	3390	4290	15.6	14.9	14.3	
25+60+60		2.07	4.97	4.97	-	-	3.2	12.0	13.3	780	3390	4290	15.6	14.9	14.3	
25+60+71		1.92	4.62	5.46	-	-	3.2	12.0	13.3	780	3390	4290	15.6	14.9	14.3	
35+35+35		4.00	4.00	4.00	-	-	3.2	12.0	13.3	780	3420	4290	15.7	15.0	14.4	
35+35+50		3.50	3.50	5.00	-	-	3.2	12.0	13.3	780	3410	4290	15.7	15.0	14.4	
35+35+60		3.23	3.23	5.54	-	-	3.2	12.0	13.3	780	3400	4290	15.6	14.9	14.3	
35+35+71		2.98	2.98	6.04	-	-	3.2	12.0	13.3	780	3390	4290	15.6	14.9	14.3	
35+50+50		3.11	4.44	4.44	-	-	3.2	12.0	13.3	780	3400	4290	15.6	14.9	14.3	
35+50+60		2.90	4.14	4.97	-	-	3.2	12.0	13.3	780	3390	4290	15.6	14.9	14.3	
35+50+71		2.69	3.85	5.46	-	-	3.2	12.0	13.3	780	3390	4290	15.6	14.9	14.3	
35+60+60		2.71	4.65	4.65	-	-	3.2	12.0	13.3	780	3390	4290	15.6	14.9	14.3	
50+50+50		4.00	4.00	4.00	-	-	3.2	12.0	13.3	780	3390	4290	15.6	14.9	14.3	
50+50+60		3.75	3.75	4.50	-	-	3.2	12.0	13.3	780	3380	4290	15.5	14.8	14.2	
20+20+20+20		3.00	3.00	3.00	3.00	-	-	3.6	12.0	13.3	950	3270	3920	14.9	14.2	13.6
20+20+20+25	2.82	2.82	2.82	3.53	-	-	3.6	12.0	13.3	950	3270	3920	14.9	14.2	13.6	
20+20+20+35	2.53	2.53	2.53	4.42	-	-	3.6	12.0	13.3	950	3270	3920	14.9	14.2	13.6	
20+20+20+50	2.18	2.18	2.18	5.45	-	-	3.6	12.0	13.3	950	3260	3920	14.8	14.2	13.6	
20+20+20+60	2.00	2.00	2.00	6.00	-	-	3.6	12.0	13.3	950	3250	3920	14.8	14.1	13.6	
20+20+20+71	1.83	1.83	1.83	6.50	-	-	3.6	12.0	13.3	950	3250	3920	14.6	14.0	13.4	
20+20+25+25	2.67	2.67	3.33	3.33	-	-	3.6	12.0	13.3	950	3270	3920	14.9	14.2	13.6	
20+20+25+35	2.40	2.40	3.00	4.20	-	-	3.6	12.0	13.3	950	3260	3920	14.8	14.2	13.6	
20+20+25+50	2.09	2.09	2.61	5.22	-	-	3.6	12.0	13.3	950	3260	3920	14.8	14.2	13.6	
20+20+25+60	1.92	1.92	2.40	5.76	-	-	3.6	12.0	13.3	950	3250	3920	14.8	14.1	13.6	
20+20+25+71	1.76	1.76	2.21	6.26	-	-	3.6	12.0	13.3	950	3250	3920	14.8	14.1	13.6	
20+20+35+35	2.18	2.18	3.82	3.82	-	-	3.6	12.0	13.3	950	3260	3920	14.8	14.2	13.6	
20+20+35+50	1.92	1.92	3.36	4.80	-	-	3.6	12.0	13.3	950	3250	3920	14.8	14.1	13.6	
20+20+35+60	1.78	1.78	3.11	5.33	-	-	3.6	12.0	13.3	950	3250	3920	14.8	14.1	13.6	
20+20+35+71	1.64	1.64	2.88	5.84	-	-	3.6	12.0	13.3	950	3240	3920	14.7	14.1	13.5	

DÀN LẠNH	Công suất sưởi (kW)									Công suất tiêu thụ điện (W)			Dòng điện danh định (A)		
	Công suất sưởi mỗi phòng						Tổng công suất			Tối thiểu	Tiêu chuẩn	Tối đa	220V	230V	240V
	A	B	C	D	E	F	Tối thiểu	Tiêu chuẩn	Tối đa						
4 phòng	20+20+50+50	1.71	1.71	4.29	4.29	-	-	3.6	12.0	13.3	950				

DÀN LẠNH	Công suất lạnh (kW)								Công suất tiêu thụ điện (W)			Dòng điện danh định (A)			
	Công suất lạnh mỗi phòng						Tổng công suất		Tối thiểu	Tiêu chuẩn	Tối đa	220V	230V	240V	
	A	B	C	D	E	F	Tối thiểu	Tiêu chuẩn							Tối đa
1 phòng	20	2.0	-	-	-	-	1.8	2.0	2.7	650	780	1100	3.6	3.4	3.3
	25	2.5	-	-	-	-	1.8	2.5	3.2	650	1000	1350	4.6	4.4	4.2
	35	3.5	-	-	-	-	1.8	3.5	3.7	650	1500	1600	6.9	6.6	6.3
	50	5.0	-	-	-	-	1.8	5.0	5.8	650	2150	2500	9.9	9.4	9.0
	60	6.0	-	-	-	-	1.8	6.0	6.7	650	2720	3000	12.5	11.9	11.4
2 phòng	20+20	2.00	2.00	-	-	-	3.0	4.0	5.4	740	960	1460	4.4	4.2	4.0
	20+25	2.00	2.50	-	-	-	3.0	4.5	5.9	740	1100	1820	5.1	4.8	4.6
	20+35	2.00	3.50	-	-	-	3.0	5.5	6.4	740	1500	2020	6.9	6.6	6.3
	20+50	2.00	5.00	-	-	-	3.0	7.0	8.5	740	2290	2820	10.5	10.1	9.6
	20+60	2.00	6.00	-	-	-	3.0	8.0	9.4	740	2660	3360	12.2	11.7	11.2
	20+71	2.00	7.10	-	-	-	3.0	9.1	9.9	740	3100	3780	14.1	13.5	12.9
	25+25	2.50	2.50	-	-	-	3.0	5.0	6.8	740	1420	2200	6.5	6.2	6.0
	25+35	2.50	3.50	-	-	-	3.0	6.0	6.9	740	1810	2320	8.3	7.9	7.6
	25+50	2.50	5.00	-	-	-	3.0	7.5	9.0	740	2470	3220	11.3	10.8	10.4
	25+60	2.50	6.00	-	-	-	3.0	8.5	9.4	740	2810	3360	12.9	12.3	11.8
	25+71	2.53	7.17	-	-	-	3.0	9.7	10.4	740	3350	4020	15.4	14.7	14.1
	35+35	3.50	3.50	-	-	-	3.0	7.0	7.4	740	2290	2820	10.5	10.1	9.6
	35+50	3.50	5.00	-	-	-	3.0	8.5	9.5	740	2810	3620	12.9	12.3	11.8
	35+60	3.50	6.00	-	-	-	3.0	9.5	10.4	740	3280	3990	15.1	14.4	13.8
	35+71	3.30	6.70	-	-	-	3.0	10.0	10.9	740	3480	4250	15.8	15.1	14.5
	50+50	5.00	5.00	-	-	-	3.0	10.0	11.6	740	3480	4350	16.0	15.3	14.6
	50+60	4.55	5.45	-	-	-	3.0	10.0	11.8	740	3480	4410	16.0	15.3	14.6
	50+71	4.13	5.87	-	-	-	3.0	10.0	11.8	740	3470	4410	15.8	15.1	14.5
	60+60	5.00	5.00	-	-	-	3.0	10.0	11.8	740	3470	4410	15.9	15.2	14.6
	60+71	4.58	5.42	-	-	-	3.0	10.0	11.8	740	3470	4410	15.8	15.1	14.5
71+71	5.00	5.00	-	-	-	3.0	10.0	11.8	740	3460	4410	15.6	14.9	14.3	
3 phòng	20+20+20	2.00	2.00	2.00	-	-	3.7	6.0	8.1	880	1530	2490	7.0	6.7	6.4
	20+20+25	2.00	2.00	2.50	-	-	3.7	6.5	8.6	880	1730	2700	7.9	7.6	7.3
	20+20+35	2.00	2.00	3.50	-	-	3.7	7.5	9.1	880	2080	3120	9.6	9.1	8.8
	20+20+50	2.00	2.00	5.00	-	-	3.7	9.0	11.2	880	2730	4000	12.5	12.0	11.5
	20+20+60	2.00	2.00	6.00	-	-	3.7	10.0	11.8	880	3280	4250	15.1	14.4	13.8
	20+20+71	1.80	1.80	6.40	-	-	3.7	10.0	11.8	880	3280	4250	15.1	14.4	13.8
	20+25+25	2.00	2.50	2.50	-	-	3.7	7.0	9.1	880	1940	3210	8.9	8.5	8.2
	20+25+35	2.00	2.50	3.50	-	-	3.7	8.0	9.6	880	2440	3630	11.2	10.7	10.3
	20+25+50	2.00	2.50	5.00	-	-	3.7	9.5	11.5	880	3130	4120	14.4	13.7	13.2
	20+25+60	1.90	2.38	5.71	-	-	3.7	10.0	11.8	880	3280	4250	15.1	14.4	13.8
	20+25+71	1.72	2.16	6.12	-	-	3.7	10.0	11.8	880	3280	4250	15.1	14.4	13.8
	20+35+35	2.00	3.50	3.50	-	-	3.7	9.0	10.1	880	2920	3640	13.4	12.8	12.3
	20+35+50	1.90	3.33	4.76	-	-	3.7	10.0	11.8	880	3280	4250	15.1	14.4	13.8
	20+35+60	1.74	3.04	5.22	-	-	3.7	10.0	11.8	880	3280	4250	15.1	14.4	13.8
	20+35+71	1.59	2.78	5.63	-	-	4.7	10.0	11.8	880	3270	4250	15.0	14.4	13.8
	20+50+50	1.67	4.17	4.17	-	-	3.7	10.0	11.8	880	3270	4250	15.0	14.4	13.8
	20+50+60	1.54	3.85	4.62	-	-	3.7	10.0	11.8	880	3270	4250	15.0	14.4	13.8
	20+50+71	1.42	3.55	5.04	-	-	3.7	10.0	11.8	880	3260	4250	15.0	14.3	13.7
	20+60+60	1.43	4.29	4.29	-	-	3.7	10.0	11.8	880	3260	4250	15.0	14.3	13.7
	20+60+71	1.32	3.97	4.70	-	-	3.7	10.0	11.8	880	3260	4250	15.0	14.3	13.7
	25+25+25	2.50	2.50	2.50	-	-	3.7	7.5	9.4	880	2130	3340	9.8	9.4	9.0
	25+25+35	2.50	2.50	3.50	-	-	3.7	8.5	9.9	880	2650	3540	12.2	11.6	11.2
	25+25+50	2.50	2.50	5.00	-	-	3.7	10.0	11.8	880	3280	4250	15.1	14.4	13.8
	25+25+60	2.27	2.27	5.45	-	-	3.7	10.0	11.8	880	3280	4250	15.1	14.4	13.8
	25+25+71	2.07	2.07	5.87	-	-	3.7	10.0	11.8	880	3270	4250	15.0	14.4	13.8
	25+35+35	2.50	3.50	3.50	-	-	3.7	9.5	10.4	880	3130	3950	14.4	13.7	13.2
	25+35+50	2.27	3.18	4.55	-	-	3.7	10.0	11.8	880	3280	4250	15.1	14.4	13.8
	25+35+60	2.08	2.92	5.00	-	-	3.7	10.0	11.8	880	3270	4250	15.0	14.4	13.8
	25+35+71	1.91	2.67	5.42	-	-	3.7	10.0	11.8	880	3270	4250	15.0	14.4	13.8
	25+50+50	2.00	4.00	4.00	-	-	3.7	10.0	11.8	880	3270	4250	15.0	14.4	13.8
	25+50+60	1.85	3.70	4.44	-	-	3.7	10.0	11.8	880	3270	4250	15.0	14.4	13.8
	25+50+71	1.71	3.42	4.86	-	-	3.7	10.0	11.8	880	3260	4250	21.4	20.5	19.7
	25+60+60	1.72	4.14	4.14	-	-	3.7	10.0	11.8	880	3260	4250	21.4	20.5	19.7
	25+60+71	1.60	3.85	4.55	-	-	3.7	10.0	11.8	880	3260	4250	21.4	20.5	19.7
	35+35+35	3.33	3.33	3.33	-	-	3.7	10.0	10.9	880	3280	4120	15.1	14.4	13.8
	35+35+50	2.92	2.92	4.17	-	-	3.7	10.0	11.8	880	3270	4250	15.0	14.4	13.8
	35+35+60	2.69	2.69	4.62	-	-	3.7	10.0	11.8	880	3270	4250	15.0	14.4	13.8
	35+35+71	2.48	2.48	5.04	-	-	3.7	10.0	11.8	880	3260	4250	14.8	14.2	13.6
	35+50+50	2.59	3.70	3.70	-	-	3.7	10.0	11.8	880	3270	4250	15.0	14.4	13.8
	35+50+60	2.41	3.45	4.14	-	-	3.7	10.0	11.8	880	3260	4250	15.0	14.3	13.7
35+50+71	2.24	3.21	4.55	-	-	3.7	10.0	11.8	880	3260	4250	15.0	14.3	13.7	
35+60+60	2.26	3.87	3.87	-	-	3.7	10.0	11.8	880	3260	4250	15.0	14.3	13.7	
50+50+50	3.33	3.33	3.33	-	-	3.7	10.0	11.8	880	3260	4250	15.0	14.3	13.7	
50+50+60	3.13	3.13	3.75	-	-	3.7	10.0	11.8	880	3260	4250	15.0	14.3	13.7	
4 phòng	20+20+20+20	2.00	2.00	2.00	2.00	-	4.4	8.0	10.8	1100	2110	3680	9.6	9.2	8.8
	20+20+20+25	2.00	2.00	2.00	2.50	-	4.4	8.5	11.1	1100	2390	3890	10.9	10.4	10.0
	20+20+20+35	2.00	2.00	2.00	3.50	-	4.4	9.5	11.6	1100	2900	3990	13.2	12.6	12.1
	20+20+20+50	1.82	1.82	1.82	4.55	-	4.4	10.0	11.8	1100	3210	4050	14.6	14.0	13.4
	20+20+20+60	1.67	1.67	1.67	5.00	-	4.4	10.0	11.8	1100	3210	4050	14.6	14.0	13.4
	20+20+20+71	1.53	1.53	1.53	5.42	-	4.4	10.0	11.8	1100	3200	4050	14.4	13.8	13.2
	20+20+25+25	2.00	2.00	2.50	2.50	-	4.4	9.0	11.6	1100	2600	3990	11.8	11.3	10.8
	20+20+25+35	2.00	2.00	2.50	3.50	-	4.4	10.0	11.8	1100	3220	4050	14.7	14.0	13.4
	20+20+25+50	1.74	1.74	2.17	4.35	-	4.4	10.0	11.8	1100	3210	4050	14.6	14.0	13.4
	20+20+25+60	1.60	1.60	2.00	4.80	-	4.4	10.0	11.8	1100	3210	4050	14.6	14.0	13.4
	20+20+25+71	1.47	1.47	1.84	5.22	-	4.4	10.0	11.8	1100	3200	4050	14.6	13.9	13.3
	20+20+35+35	1.82	1.82	3.18	3.18	-	4.4	10.0	11.8	1100	3210	4050	14.6	14.0	13.4
	20+20+35+50	1.60	1.60	2.80	4.00	-	4.4	10.0	11.8	1100	3210	4050	14.6	14.0	13.4
	20+20+35+60	1.48	1.48	2.59	4.44	-	4.4	10.0	11.8	1100	3200	4050	14.6	13.9	13.3
	20+20+35+71	1.37	1.37	2.40	4.86	-	4.4	10.0	11.8	1100	3190	4050	14.5	13.9	13.3

DÀN LẠNH	Công suất lạnh (kW)								Công suất tiêu thụ điện (W)			Dòng điện danh định (A)			
	Công suất lạnh mỗi phòng						Tổng công suất		Tối thiểu	Tiêu chuẩn	Tối đa	220V	230V	240V	
	A	B	C	D	E	F	Tối thiểu	Tiêu chuẩn							Tối đa
1 phòng	20+20+50+50	1.43	1.43	3.57	3.57	-	-	-	-	1100	3190	4050	14.5	13.9	13.3
	20+20+50+60	1.33	1.33	3.33	4.00	-	-								

DÀN LẠNH	Công suất sưởi (kW)						Công suất tiêu thụ điện (W)			Dòng điện danh định (A)						
	Công suất sưởi mỗi phòng						Tối thiểu	Tiêu chuẩn	Tối đa	220V	230V	240V				
	A	B	C	D	E	F										
1 phòng	20	3.0	-	-	-	-	1.5	3.0	3.7	700	1010	1330	4.6	4.4	4.3	
	25	3.4	-	-	-	-	1.5	3.4	4.2	700	1150	1540	5.3	5.1	4.8	
	35	4.5	-	-	-	-	1.5	4.5	5.0	700	1540	1840	7.1	6.8	6.5	
	50	5.8	-	-	-	-	1.5	5.8	6.5	700	2000	2410	9.2	8.8	8.4	
	60	6.8	-	-	-	-	1.5	6.8	7.5	700	2360	2760	10.8	10.4	9.9	
	20+20	3.00	3.00	-	-	-	-	2.1	6.0	7.4	750	1510	1460	6.9	6.6	6.4
	20+25	2.84	3.56	-	-	-	-	2.1	6.4	7.9	750	1630	2210	7.5	7.2	6.9
	20+35	2.73	4.77	-	-	-	-	2.1	7.5	8.7	750	1950	2520	9.0	8.6	8.2
	20+50	2.51	6.29	-	-	-	-	2.1	8.8	10.2	750	2380	3220	10.9	10.5	10.0
	20+60	2.45	7.35	-	-	-	-	2.1	9.8	11.2	750	2780	3620	12.8	12.2	11.7
2 phòng	25+25	3.40	3.40	-	-	-	2.1	6.8	8.4	750	1740	2420	8.0	7.6	7.3	
	25+35	3.29	4.61	-	-	-	2.1	7.9	9.2	750	2100	2820	9.6	9.2	8.8	
	25+50	3.07	6.13	-	-	-	2.1	9.2	10.7	750	2580	3610	11.8	11.3	10.9	
	25+60	3.00	7.20	-	-	-	2.1	10.2	11.7	750	2980	3790	13.7	13.1	12.5	
	35+35	4.50	4.50	-	-	-	2.1	9.0	10.0	750	2470	3210	11.3	10.8	10.4	
	35+50	4.24	6.06	-	-	-	2.1	10.3	11.5	750	2980	3710	13.7	13.1	12.5	
	35+60	4.16	7.14	-	-	-	2.1	11.3	12.5	750	3350	4320	15.4	14.7	14.1	
	50+50	5.80	5.80	-	-	-	2.1	11.6	13.0	750	3590	4620	16.5	15.8	15.1	
	50+60	5.73	6.87	-	-	-	2.1	12.6	14.0	750	4010	5230	18.4	17.6	16.9	
	60+60	6.75	6.75	-	-	-	2.1	13.5	14.0	750	4450	5230	20.4	19.5	18.7	
3 phòng	20+20+20	3.00	3.00	3.00	-	-	3.2	9.0	11.1	780	2230	3350	10.2	9.8	9.4	
	20+20+25	2.89	2.89	3.62	-	-	3.2	9.4	11.6	780	2350	3550	10.9	10.3	9.9	
	20+20+35	2.80	2.80	4.90	-	-	3.2	10.5	12.4	780	2710	3820	12.4	11.9	11.4	
	20+20+50	2.62	2.62	6.56	-	-	3.2	11.8	13.9	780	3210	4290	14.7	14.1	13.5	
	20+20+60	2.56	2.56	7.68	-	-	3.2	12.8	14.0	780	3620	4350	16.6	15.9	15.2	
	20+25+25	2.80	3.50	3.50	-	-	3.2	9.8	12.1	780	2510	3720	11.5	11.0	10.6	
	20+25+35	2.73	3.41	4.77	-	-	3.2	10.9	12.9	780	2910	3990	13.4	12.8	12.2	
	20+25+50	2.57	3.21	6.42	-	-	3.2	12.2	14.0	780	3410	4350	15.7	15.0	14.4	
	20+25+60	2.51	3.14	7.54	-	-	3.2	13.2	14.0	780	3910	4350	18.0	17.2	16.5	
	20+35+35	2.67	4.67	4.67	-	-	3.2	12.0	13.7	780	3390	4220	15.6	14.9	14.3	
4 phòng	20+35+50	2.53	4.43	6.33	-	-	3.2	13.3	14.0	780	3900	4350	17.9	17.1	16.4	
	20+35+60	2.35	4.11	7.04	-	-	3.2	13.5	14.0	780	4050	4350	18.6	17.8	17.0	
	20+50+50	2.25	5.63	5.63	-	-	3.2	13.5	14.0	780	4050	4350	18.6	17.8	17.0	
	20+50+60	2.08	5.19	6.23	-	-	3.2	13.5	14.0	780	4050	4350	18.6	17.8	17.0	
	20+60+60	1.93	5.79	5.79	-	-	3.2	13.5	14.0	780	4050	4350	18.6	17.8	17.0	
	25+25+25	3.40	3.40	3.40	-	-	3.2	10.2	12.6	780	2710	3880	12.4	11.9	11.4	
	25+25+35	3.32	3.32	4.65	-	-	3.2	11.3	13.4	780	3110	4120	14.3	13.7	13.1	
	25+25+50	3.15	3.15	6.30	-	-	3.2	12.6	14.0	780	3620	4350	16.6	15.9	15.2	
	25+25+60	3.07	3.07	7.36	-	-	3.2	13.5	14.0	780	4050	4350	18.6	17.8	17.0	
	25+35+35	3.26	4.57	4.57	-	-	3.2	12.4	14.0	780	3710	4350	17.0	16.3	15.6	
5 phòng	25+35+50	3.07	4.30	6.14	-	-	3.2	13.5	14.0	780	4060	4350	18.6	17.8	17.1	
	25+35+60	2.81	3.94	6.75	-	-	3.2	13.5	14.0	780	4060	4350	18.6	17.8	17.1	
	25+50+50	2.70	5.40	5.40	-	-	3.2	13.5	14.0	780	4050	4350	18.6	17.8	17.0	
	25+50+60	2.50	5.00	6.00	-	-	3.2	13.5	14.0	780	4050	4350	18.6	17.8	17.0	
	25+60+60	2.33	5.59	5.59	-	-	3.2	13.5	14.0	780	4050	4350	18.6	17.8	17.0	
	35+35+35	4.50	4.50	4.50	-	-	3.2	13.5	14.0	780	4060	4350	18.6	17.8	17.1	
	35+35+50	3.94	3.94	5.63	-	-	3.2	13.5	14.0	780	4060	4350	18.6	17.8	17.1	
	35+35+60	3.63	3.63	6.23	-	-	3.2	13.5	14.0	780	4050	4350	18.6	17.8	17.0	
	35+50+50	3.50	5.00	5.00	-	-	3.2	13.5	14.0	780	4050	4350	18.6	17.8	17.0	
	35+50+60	3.26	4.66	5.59	-	-	3.2	13.5	14.0	780	4050	4350	18.6	17.8	17.0	
6 phòng	35+60+60	3.05	5.23	5.23	-	-	3.2	13.5	14.0	780	4050	4350	18.6	17.8	17.0	
	50+50+50	4.50	4.50	4.50	-	-	3.2	13.5	14.0	780	4040	4350	18.5	17.7	17.0	
	50+50+60	4.22	4.22	5.06	-	-	3.2	13.5	14.0	780	4040	4350	18.5	17.7	17.0	
	50+60+60	3.97	4.76	4.76	-	-	3.2	13.5	14.0	780	4040	4350	18.5	17.7	17.0	
	60+60+60	4.50	4.50	4.50	-	-	3.2	13.5	14.0	780	4030	4350	18.5	17.7	17.0	
	20+20+20+20	3.00	3.00	3.00	3.00	-	-	3.6	12.0	14.0	950	3210	3920	14.6	14.0	13.4
	20+20+20+25	2.92	2.92	2.92	3.65	-	-	3.6	12.4	14.0	950	3390	3920	15.4	14.8	14.1
	20+20+20+35	2.84	2.84	2.84	4.97	-	-	3.6	13.0	14.0	950	3700	3920	16.8	16.1	15.4
	20+20+20+50	2.45	2.45	2.45	6.14	-	-	3.6	13.5	14.0	950	3690	3920	16.8	16.1	15.4
	20+20+20+60	2.25	2.25	2.25	6.75	-	-	3.6	13.5	14.0	950	3690	3920	16.8	16.1	15.4
7 phòng	20+20+25+25	2.84	2.84	3.56	3.56	-	3.6	12.8	14.0	950	3440	3920	15.7	15.0	14.3	
	20+20+25+35	2.70	2.70	3.38	4.73	-	3.6	13.5	14.0	950	3700	3920	16.8	16.1	15.4	
	20+20+25+50	2.35	2.35	2.93	5.87	-	3.6	13.5	14.0	950	3690	3920	16.8	16.1	15.4	
	20+20+25+60	2.16	2.16	2.70	6.48	-	3.6	13.5	14.0	950	3680	3920	16.7	16.0	15.3	
	20+20+35+35	2.45	2.45	4.30	4.30	-	3.6	13.5	14.0	950	3690	3920	16.8	16.1	15.4	
	20+20+35+50	2.16	2.16	3.78	5.40	-	3.6	13.5	14.0	950	3680	3920	16.7	16.0	15.3	
	20+20+35+60	2.00	2.00	3.50	6.00	-	3.6	13.5	14.0	950	3680	3920	16.7	16.0	15.3	
	20+20+50+50	1.93	1.93	4.82	4.82	-	3.6	13.5	14.0	950	3670	3920	16.7	16.0	15.3	
	20+20+50+60	1.80	1.80	4.50	5.40	-	3.6	13.5	14.0	950	3670	3920	16.7	16.0	15.3	
	20+20+60+60	1.69	1.69	5.06	5.06	-	3.6	13.5	14.0	950	3670	3920	16.7	16.0	15.3	
8 phòng	20+25+25+25	2.78	3.47	3.47	3.47	-	3.6	13.2	14.0	950	3550	3920	16.2	15.5	14.8	
	20+25+25+35	2.57	3.21	3.21	4.50	-	3.6	13.5	14.0	950	3700	3920	16.8	16.1	15.4	
	20+25+25+50	2.25	2.81	2.81	5.63	-	3.6	13.5	14.0	950	3690	3920	16.8	16.1	15.4	
	20+25+25+60	2.08	2.60	2.60	6.23	-	3.6	13.5	14.0	950	3680	3920	16.7	16.0	15.3	
	20+25+35+35	2.35	2.93	4.11	4.11	-	3.6	13.5	14.0	950	3690	3920	16.8	16.1	15.4	
	20+25+35+50	2.08	2.60	3.63	5.19	-	3.6	13.5	14.0	950	3680	3920	16.7	16.0	15.3	
	20+25+35+60	1.93	2.41	3.38	5.79	-	3.6	13.5	14.0	950	3670	3920	16.7	16.0	15.3	
	20+25+50+50	1.86	2.33	4.66	4.66	-	3.6	13.5	14.0	950	3670	3920	16.7	16.0	15.3	
	20+25+50+60	1.74	2.18	4.35	5.23	-	3.6	13.5	14.0	950	3670	3920	16.7	16.0	15.3	
	20+25+60+60	1.64	2.05	4.91	4.91	-	3.6	13.5	14.0	950	3660	3920	16.7	15.9	15.3	
9 phòng	20+35+35+35	2.16	3.78	3.78	3.78	-	3.6	13.5	14.0	950	3680	3920	16.7	16.0	15.3	
	20+35+35+50	1.93	3.38	3.38	4.82	-	3.6	13.5	14.0	950	3670	3920	16.7	16.0	15.3	
	20+35+35+60	1.80	3.15	3.15	5.40	-	3.6	13.5	14.0	950	3670	3920	16.7	16.0	15.3	
	20+35+50+50	1.74	3.05	4.35	4.35	-	3.6	13.5	14.0	950	3670	3920	16.7	16.0	15.3	
	20+35+50+60	1.64	2.86	4.09	4.91	-	3.6	13.5	14.0	950	3660	3920	16.7	15.9	15.3	
	20+35+60+60	1.54	2.70	4.63	4.63	-	3.6	13.5	14.0	950	3660	3920	16.7	15.9	15.3	
	20+50+50+50	1.59	3.97	3.97	3.97	-	3.6	13.5	14.0	950	3660	3920				

DÀN LẠNH	Công suất sưởi (kW)						Công suất tiêu thụ điện (W)			Dòng điện danh định (A)					
	Công suất sưởi mỗi phòng						Tổng công suất			Tối thiểu	Tiêu chuẩn	Tối đa	220V	230V	240V
	A	B	C	D	E	F	Tối thiểu	Tiêu chuẩn	Tối đa						
20+20+25+25+25+25	1.93	1.93	2.41	2.41	2.41	2.41	4.5	13.5	14.0	1150	3250	3420	14.8	14.1	13.6
20+20+25+25+25+35	1.80	1.80	2.25	2.25	2.25	3.15	4.5	13.5	14.0	1150	3250	3420	14.8	14.1	13.6
20+20+25+25+25+50	1.64	1.64	2.05	2.05	2.05	4.09	4.5	13.5	14.0	1150	3240	3420	14.7	14.1	13.5
20+20+25+25+25+60	1.54	1.54	1.93	1.93	1.93	4.63	4.5	13.5	14.0	1150	3230	3420	14.7	14.1	13.5
20+20+25+25+35+35	1.69	1.69	2.11	2.11	2.95	2.95	4.5	13.5	14.0	1150	3240	3420	14.7	14.1	13.5
20+20+25+25+35+50	1.54	1.54	1.93	1.93	2.70	3.86	4.5	13.5	14.0	1150	3230	3420	14.7	14.1	13.5
20+20+25+25+35+60	1.46	1.46	1.82	1.82	2.55	4.38	4.5	13.5	14.0	1150	3230	3420	14.7	14.1	13.5
20+20+25+25+50+50	1.42	1.42	1.78	1.78	3.55	3.55	4.5	13.5	14.0	1150	3230	3420	14.7	14.1	13.5
20+20+25+25+50+60	1.59	1.59	1.99	2.78	2.78	2.78	4.5	13.5	14.0	1150	3240	3420	14.7	14.1	13.5
20+20+25+35+35+50	1.46	1.46	1.82	2.55	2.55	3.65	4.5	13.5	14.0	1150	3230	3420	14.7	14.1	13.5
20+20+25+35+35+60	1.38	1.38	1.73	2.42	2.42	4.15	4.5	13.5	14.0	1150	3220	3420	14.7	14.0	13.4
20+20+35+35+35+35	1.50	1.50	2.63	2.63	2.63	2.63	4.5	13.5	14.0	1150	3230	3420	14.7	14.1	13.5
20+20+35+35+35+50	1.38	1.38	2.42	2.42	3.46	3.46	4.5	13.5	14.0	1150	3220	3420	14.7	14.0	13.4
20+25+25+25+25+25	1.86	2.33	2.33	2.33	2.33	2.33	4.5	13.5	14.0	1150	3250	3420	14.8	14.1	13.6
20+25+25+25+25+35	1.74	2.18	2.18	2.18	2.18	3.05	4.5	13.5	14.0	1150	3240	3420	14.7	14.1	13.5
20+25+25+25+25+50	1.59	1.99	1.99	1.99	1.99	3.97	4.5	13.5	14.0	1150	3240	3420	14.7	14.1	13.5
20+25+25+25+25+60	1.50	1.88	1.88	1.88	1.88	4.50	4.5	13.5	14.0	1150	3230	3420	14.7	14.1	13.5
20+25+25+25+35+35	1.64	2.05	2.05	2.05	2.86	2.86	4.5	13.5	14.0	1150	3240	3420	14.7	14.1	13.5
20+25+25+25+35+50	1.50	1.88	1.88	1.88	2.63	3.75	4.5	13.5	14.0	1150	3230	3420	14.7	14.1	13.5
20+25+25+25+35+60	1.42	1.78	1.78	1.78	2.49	4.26	4.5	13.5	14.0	1150	3230	3420	14.7	14.1	13.5
20+25+25+25+50+50	1.38	1.73	1.73	1.73	3.46	3.46	4.5	13.5	14.0	1150	3220	3420	14.7	14.0	13.4
20+25+25+35+35+35	1.54	1.93	1.93	2.70	2.70	2.70	4.5	13.5	14.0	1150	3230	3420	14.7	14.1	13.5
20+25+25+35+35+50	1.42	1.78	1.78	2.49	2.49	3.55	4.5	13.5	14.0	1150	3230	3420	14.7	14.1	13.5
20+25+35+35+35+35	1.46	1.82	2.55	2.55	2.55	2.55	4.5	13.5	14.0	1150	3230	3420	14.7	14.1	13.5
20+35+35+35+35+35	1.38	2.42	2.42	2.42	2.42	2.42	4.5	13.5	14.0	1150	3220	3420	14.7	14.0	13.4
25+25+25+25+25+25	2.25	2.25	2.25	2.25	2.25	2.25	4.5	13.5	14.0	1150	3240	3420	14.7	14.1	13.5
25+25+25+25+25+35	2.11	2.11	2.11	2.11	2.11	2.95	4.5	13.5	14.0	1150	3240	3420	14.7	14.1	13.5
25+25+25+25+25+50	1.93	1.93	1.93	1.93	1.93	3.86	4.5	13.5	14.0	1150	3230	3420	14.7	14.1	13.5
25+25+25+25+25+60	1.82	1.82	1.82	1.82	1.82	4.38	4.5	13.5	14.0	1150	3230	3420	14.7	14.1	13.5
25+25+25+25+35+35	1.99	1.99	1.99	1.99	2.78	2.78	4.5	13.5	14.0	1150	3240	3420	14.7	14.1	13.5
25+25+25+25+35+50	1.82	1.82	1.82	1.82	2.55	3.65	4.5	13.5	14.0	1150	3230	3420	14.7	14.1	13.5
25+25+25+25+35+60	1.73	1.73	1.73	1.73	2.42	4.15	4.5	13.5	14.0	1150	3220	3420	14.7	14.0	13.4
25+25+25+35+35+35	1.88	1.88	1.88	2.63	2.63	2.63	4.5	13.5	14.0	1150	3230	3420	14.7	14.1	13.5
25+25+25+35+35+50	1.73	1.73	1.73	2.42	2.42	3.46	4.5	13.5	14.0	1150	3220	3420	14.7	14.0	13.4
25+25+25+35+35+60	1.78	1.78	2.49	2.49	2.49	2.49	4.5	13.5	14.0	1150	3230	3420	14.7	14.1	13.5

Hoạt động sưởi ấm

6 phòng

DÀN LẠNH	Công suất lạnh (kW)						Công suất tiêu thụ điện (W)			Dòng điện danh định (A)					
	Công suất lạnh mỗi phòng						Tổng công suất			Tối thiểu	Tiêu chuẩn	Tối đa	220V	230V	240V
	A	B	C	D	E	F	Tối thiểu	Tiêu chuẩn	Tối đa						
1 phòng	20	2.0	-	-	-	-	1.8	2.0	2.8	650	750	1100	3.4	3.3	3.2
20	2.5	-	-	-	-	-	1.8	2.5	3.4	650	950	1350	4.4	4.2	4.0
35	3.5	-	-	-	-	-	1.8	3.5	3.9	650	1400	1600	6.4	6.1	5.9
50	5.0	-	-	-	-	-	1.8	5.0	6.1	650	2000	2500	9.2	8.8	8.4
60	6.0	-	-	-	-	-	1.8	6.0	7.0	650	2450	3000	11.2	10.8	10.3
20+20	2.00	2.00	-	-	-	-	3.0	4.0	5.6	740	910	1460	4.2	4.0	3.8
20+25	2.00	2.50	-	-	-	-	3.0	4.5	6.2	740	1050	1820	4.8	4.6	4.4
20+35	2.00	3.50	-	-	-	-	3.0	5.5	6.7	740	1430	2020	6.6	6.3	6.0
20+50	2.00	5.00	-	-	-	-	3.0	7.0	8.9	740	2180	2820	10.0	9.6	9.2
20+60	2.00	6.00	-	-	-	-	3.0	8.0	9.8	740	2530	3360	11.6	11.1	10.6
25+25	2.50	2.50	-	-	-	-	3.0	5.0	6.8	740	1350	2200	6.2	5.9	5.7
25+35	2.50	3.50	-	-	-	-	3.0	6.0	7.3	740	1720	2320	7.9	7.6	7.2
25+50	2.50	5.00	-	-	-	-	3.0	7.5	9.5	740	2350	3220	10.8	10.3	9.9
25+60	2.50	6.00	-	-	-	-	3.0	8.5	9.8	740	2680	3360	12.3	11.8	11.3
35+35	3.50	3.50	-	-	-	-	3.0	7.0	7.8	740	2180	2820	10.0	9.6	9.2
35+50	3.50	5.00	-	-	-	-	3.0	8.5	10.0	740	2680	3620	12.3	11.8	11.3
35+60	3.50	6.00	-	-	-	-	3.0	9.5	10.9	740	3120	3990	14.3	13.7	13.1
50+50	5.00	5.00	-	-	-	-	3.0	10.0	12.2	740	3350	4450	15.4	14.7	14.1
50+60	5.00	6.00	-	-	-	-	3.0	11.0	12.5	740	3685	4520	16.9	16.2	15.5
60+60	6.00	6.00	-	-	-	-	3.0	12.0	12.5	740	4200	4520	19.3	18.4	17.7
20+20+20	2.00	2.00	2.00	-	-	-	3.7	6.0	8.4	880	1460	2560	6.7	6.4	6.1
20+20+25	2.00	2.00	2.50	-	-	-	3.7	6.5	9.0	880	1650	2700	7.6	7.2	6.9
20+20+35	2.00	2.00	3.50	-	-	-	3.7	7.5	9.5	880	1980	3120	9.1	8.7	8.3
20+20+50	2.00	2.00	5.00	-	-	-	3.7	9.0	11.7	880	2600	4120	11.9	11.4	10.9
20+20+60	2.00	2.00	6.00	-	-	-	3.7	10.0	12.6	880	3120	4680	14.3	13.7	13.1
20+25+25	2.00	2.50	2.50	-	-	-	3.7	7.0	9.6	880	1850	3210	8.5	8.1	7.8
20+25+35	2.00	2.50	3.50	-	-	-	3.7	8.0	10.1	880	2320	3630	10.7	10.2	9.8
20+25+50	2.00	2.50	5.00	-	-	-	3.7	9.5	12.3	880	2980	4510	13.7	13.1	12.5
20+25+60	2.00	2.50	6.00	-	-	-	3.7	10.5	12.8	880	3590	4800	16.5	15.8	15.1
20+35+35	2.00	3.50	3.50	-	-	-	3.7	9.0	10.6	880	2780	4120	12.8	12.2	11.7
20+35+50	2.00	3.50	5.00	-	-	-	3.7	10.5	12.8	880	3590	4800	16.5	15.8	15.1
20+35+60	2.00	3.50	6.00	-	-	-	3.7	11.5	12.8	880	3950	4800	18.1	17.3	16.6
20+50+50	2.00	5.00	5.00	-	-	-	3.7	12.0	12.8	880	4230	4800	19.4	18.6	17.8
20+50+60	1.92	4.81	5.77	-	-	-	3.7	12.5	12.8	880	4450	4800	20.4	19.5	18.7
20+60+60	1.79	5.36	5.36	-	-	-	3.7	12.5	12.8	880	4450	4800	20.4	19.5	18.7
25+25+25	2.50	2.50	2.50	-	-	-	3.7	7.5	10.2	880	2030	3640	9.3	8.9	8.5
25+25+35	2.50	2.50	3.50	-	-	-	3.7	8.5	10.7	880	2520	3900	11.6	11.1	10.6
25+25+50	2.50	2.50	5.00	-	-	-	3.7	10.0	12.8	880	3260	4800	15.0	14.3	13.7
25+25+60	2.50	2.50	6.00	-	-	-	3.7	11.0	12.8	880	3720	4800	17.1	16.3	15.7
25+35+35	2.50	3.50	3.50	-	-	-	3.7	9.5	11.2	880	2980	4510	13.7	13.1	12.5
25+35+50	2.50	3.50	5.00	-	-	-	3.7	11.0	12.8	880	3720	4800	17.1	16.3	15.7
25+35+60	2.50	3.50	6.00	-	-	-	3.7	12.0	12.8	880	4230	4800	19.4	18.6	17.8
25+50+50	2.50	5.00	5.00	-	-	-	3.7	12.5	12.8	880	4450	4800	20.4	19.5	18.7
25+50+60	2.31	4.63	5.56	-	-	-	3.7	12.5	12.8	880	4450	4800	20.4	19.5	18.7
25+60+60	2.16	5.17	5.17	-	-	-	3.7	12.5	12.8	880	4450	4800	20.4	19.5	18.7

DÀN LẠNH		Công suất lạnh (kW)									Công suất tiêu thụ điện (W)			Dòng điện danh định (A)				
		Công suất lạnh mỗi phòng						Tổng công suất			Tối thiểu	Tiêu chuẩn	Tối đa	220V	230V	240V		
		A	B	C	D	E	F	Tối thiểu	Tiêu chuẩn	Tối đa								
4	phòng	35+35+35+35	3.13	3.13	3.13	3.13	-	-	4.4	12.5	13.0	1100	4590	4800	20.9	20.0	19.1	
		35+35+35+50	2.82	2.82	2.82	4.03	-	-	4.4	12.5	13.0	1100	4580	4800	20.8	19.9	19.1	
		35+35+35+60	2.65	2.65	2.65	4.55	-	-	4.4	12.5	13.0	1100	4580	4800	20.8	19.9	19.1	
		35+35+50+50	2.57	2.57	3.68	3.68	-	-	4.4	12.5	13.0	1100	4580	4800	20.8	19.9	19.1	
5	phòng	35+35+50+60	2.43	2.43	3.47	4.17	-	-	4.4	12.5	13.0	1100	4570	4800	20.8	19.9	19.1	
		35+35+60+60	2.30	2.30	3.95	3.95	-	-	4.4	12.5	13.0	1100	4560	4800	20.7	19.8	19.0	
		35+50+50+50	2.36	3.38	3.38	3.38	-	-	4.4	12.5	13.0	1100	4570	4800	20.8	19.9	19.1	
		35+50+50+60	2.24	3.21	3.21	3.85	-	-	4.4	12.5	13.0	1100	4560	4800	20.7	19.8	19.0	
		20+20+20+20+20	2.00	2.00	2.00	2.00	2.00	-	-	5.1	10.0	13.5	1210	2880	4800	13.1	12.5	12.0
		20+20+20+20+25	2.00	2.00	2.00	2.00	2.50	-	-	5.1	10.5	13.5	1210	3120	4800	14.2	13.6	13.0
		20+20+20+20+35	2.00	2.00	2.00	2.00	3.50	-	-	5.1	11.5	13.5	1210	3620	4800	16.5	15.8	15.1
		20+20+20+20+50	1.92	1.92	1.92	1.92	4.81	-	-	5.1	12.5	13.5	1210	4320	4800	19.7	18.8	18.0
		20+20+20+20+60	1.79	1.79	1.79	1.79	5.36	-	-	5.1	12.5	13.5	1210	4310	4800	19.6	18.8	18.0
		20+20+20+25+25	2.00	2.00	2.00	2.50	2.50	-	-	5.1	11.0	13.5	1210	3320	4800	15.1	14.4	13.8
		20+20+20+25+35	2.00	2.00	2.00	2.50	3.50	-	-	5.1	12.0	13.5	1210	3990	4800	18.2	17.4	16.6
		20+20+20+25+50	1.85	1.85	1.85	2.31	4.63	-	-	5.1	12.5	13.5	1210	4320	4800	19.7	18.8	18.0
		20+20+20+25+60	1.72	1.72	1.72	2.16	5.17	-	-	5.1	12.5	13.5	1210	4310	4800	19.6	18.8	18.0
		20+20+20+35+35	1.92	1.92	1.92	3.37	3.37	-	-	5.1	12.5	13.5	1210	4320	4800	19.7	18.8	18.0
		20+20+20+35+50	1.72	1.72	1.72	3.02	4.31	-	-	5.1	12.5	13.5	1210	4310	4800	19.6	18.8	18.0
		20+20+20+35+60	1.61	1.61	1.61	2.82	4.84	-	-	5.1	12.5	13.5	1210	4300	4800	19.6	18.7	17.9
		20+20+20+50+50	1.56	1.56	1.56	3.91	3.91	-	-	5.1	12.5	13.5	1210	4300	4800	19.6	18.7	17.9
		20+20+20+50+60	1.47	1.47	1.47	3.68	4.41	-	-	5.1	12.5	13.5	1210	4290	4800	19.5	18.7	17.9
		20+20+20+60+60	1.39	1.39	1.39	4.17	4.17	-	-	5.1	12.5	13.5	1210	4280	4800	19.5	18.6	17.9
		20+20+25+25+25	2.00	2.00	2.50	2.50	2.50	-	-	5.1	11.5	13.5	1210	3620	4800	16.5	15.8	15.1
		20+20+25+25+35	2.00	2.00	2.50	2.50	3.50	-	-	5.1	12.5	13.5	1210	4330	4800	19.7	18.8	18.1
		20+20+25+25+50	1.79	1.79	2.23	2.23	4.46	-	-	5.1	12.5	13.5	1210	4310	4800	19.6	18.8	18.0
		20+20+25+25+60	1.67	1.67	2.08	2.08	5.00	-	-	5.1	12.5	13.5	1210	4300	4800	19.6	18.7	17.9
		20+20+25+35+35	1.85	1.85	2.31	3.24	3.24	-	-	5.1	12.5	13.5	1210	4320	4800	19.7	18.8	18.0
		20+20+25+35+50	1.67	1.67	2.08	2.92	4.17	-	-	5.1	12.5	13.5	1210	4300	4800	19.6	18.7	17.9
		20+20+25+35+60	1.56	1.56	1.95	2.73	4.69	-	-	5.1	12.5	13.5	1210	4300	4800	19.6	18.7	17.9
		20+20+25+50+50	1.52	1.52	1.89	3.79	3.79	-	-	5.1	12.5	13.5	1210	4290	4800	19.5	18.7	17.9
		20+20+25+50+60	1.43	1.43	1.79	3.57	4.29	-	-	5.1	12.5	13.5	1210	4280	4800	19.5	18.6	17.9
		20+20+25+60+60	1.35	1.35	1.69	4.05	4.05	-	-	5.1	12.5	13.5	1210	4280	4800	19.5	18.6	17.9
		20+20+35+35+35	1.72	1.72	3.02	3.02	3.02	-	-	5.1	12.5	13.5	1210	4310	4800	19.6	18.8	18.0
		20+20+35+35+50	1.56	1.56	2.73	2.73	3.91	-	-	5.1	12.5	13.5	1210	4300	4800	19.6	18.7	17.9
		20+20+35+35+60	1.47	1.47	2.57	2.57	4.41	-	-	5.1	12.5	13.5	1210	4290	4800	19.5	18.7	17.9
		20+20+35+50+50	1.43	1.43	2.50	3.57	3.57	-	-	5.1	12.5	13.5	1210	4280	4800	19.5	18.6	17.9
		20+20+35+50+60	1.35	1.35	2.36	3.38	4.05	-	-	5.1	12.5	13.5	1210	4280	4800	19.5	18.6	17.9
		20+20+35+60+60	1.28	1.28	2.24	3.85	3.85	-	-	5.1	12.5	13.5	1210	4270	4800	19.4	18.6	17.8
		20+20+50+50+50	1.32	1.32	3.29	3.29	3.29	-	-	5.1	12.5	13.5	1210	4270	4800	19.4	18.6	17.8
		20+25+25+25+25	2.00	2.50	2.50	2.50	2.50	-	-	5.1	12.0	13.5	1210	3990	4800	18.2	17.4	16.6
		20+25+25+25+35	1.92	2.40	2.40	2.40	3.37	-	-	5.1	12.5	13.5	1210	4320	4800	19.7	18.8	18.0
		20+25+25+25+50	1.72	2.16	2.16	2.16	4.31	-	-	5.1	12.5	13.5	1210	4310	4800	19.6	18.8	18.0
		20+25+25+25+60	1.61	2.02	2.02	2.02	4.84	-	-	5.1	12.5	13.5	1210	4300	4800	19.6	18.7	17.9
20+25+25+35+35	1.79	2.23	2.23	3.13	3.13	-	-	5.1	12.5	13.5	1210	4310	4800	19.6	18.8	18.0		
20+25+25+35+50	1.61	2.02	2.02	2.82	4.03	-	-	5.1	12.5	13.5	1210	4300	4800	19.6	18.7	17.9		
20+25+25+35+60	1.52	1.89	1.89	2.65	4.55	-	-	5.1	12.5	13.5	1210	4290	4800	19.5	18.7	17.9		
20+25+25+50+50	1.47	1.84	1.84	3.68	3.68	-	-	5.1	12.5	13.5	1210	4290	4800	19.5	18.7	17.9		
20+25+25+50+60	1.39	1.74	1.74	3.47	4.17	-	-	5.1	12.5	13.5	1210	4280	4800	19.5	18.6	17.9		
20+25+25+60+60	1.32	1.64	1.64	3.95	3.95	-	-	5.1	12.5	13.5	1210	4270	4800	19.4	18.6	17.8		
20+25+35+35+35	1.67	2.08	2.92	2.92	2.92	-	-	5.1	12.5	13.5	1210	4300	4800	19.6	18.7	17.9		
20+25+35+35+50	1.52	1.89	2.65	2.65	3.79	-	-	5.1	12.5	13.5	1210	4290	4800	19.5	18.7	17.9		
20+25+35+35+60	1.43	1.79	2.50	2.50	4.29	-	-	5.1	12.5	13.5	1210	4280	4800	19.5	18.6	17.9		
20+25+35+50+50	1.39	1.74	2.43	3.47	3.47	-	-	5.1	12.5	13.5	1210	4280	4800	19.5	18.6	17.9		
20+25+35+50+60	1.32	1.64	2.30	3.29	3.95	-	-	5.1	12.5	13.5	1210	4270	4800	19.4	18.6	17.8		
20+25+50+50+50	1.28	1.60	3.21	3.21	3.21	-	-	5.1	12.5	13.5	1210	4270	4800	19.4	18.6	17.8		
20+35+35+35+35	1.56	2.73	2.73	2.73	2.73	-	-	5.1	12.5	13.5	1210	4300	4800	19.6	18.7	17.9		
20+35+35+35+50	1.43	2.50	2.50	2.50	3.57	-	-	5.1	12.5	13.5	1210	4280	4800	19.5	18.6	17.9		
20+35+35+35+60	1.35	2.36	2.36	2.36	4.05	-	-	5.1	12.5	13.5	1210	4280	4800	19.5	18.6	17.9		
20+35+35+50+50	1.32	2.30	2.30	3.29	3.29	-	-	5.1	12.5	13.5	1210	4270	4800	19.4	18.6	17.8		
25+25+25+25+25	2.50	2.50	2.50	2.50	2.50	-	-	5.1	12.5	13.5	1210	4330	4800	19.7	18.8	18.1		
25+25+25+25+35	2.31	2.31	2.31	2.31	3.24	-	-	5.1	12.5	13.5	1210	4320	4800	19.7	18.8	18.0		
25+25+25+25+50	2.08	2.08	2.08	2.08	4.17	-	-	5.1	12.5	13.5	1210	4300	4800	19.6	18.7	17.9		
25+25+25+25+60	1.95	1.95	1.95	1.95	4.69	-	-	5.1	12.5	13.5	1210	4300	4800	19.6	18.7	17.9		
25+25+25+35+35	2.16	2.16	2.16	3.02	3.02	-	-	5.1	12.5	13.5	1210	4310	4800	19.6	18.8	18.0		
25+25+25+35+50	1.95	1.95	1.95	2.73	3.91	-	-	5.1	12.5	13.5	1210	4300	4800	19.6	18.7	17.9		
25+25+25+35+60	1.84	1.84	1.84	2.57	4.41	-	-	5.1	12.5	13.5	1210	4290	4800	19.5	18.7	17.9		
25+25+25+50+50	1.79	1.79	1.79	3.57	3.57	-	-	5.1	12.5	13.5	1210</							

DÀN LẠNH	Công suất sưởi (kW)									Công suất tiêu thụ điện (W)			Dòng điện danh định (A)			
	Công suất sưởi mỗi phòng						Tổng công suất			Tối thiểu	Tiêu chuẩn	Tối đa	220V	230V	240V	
	A	B	C	D	E	F	Tối thiểu	Tiêu chuẩn	Tối đa							
1 phòng	20	3.0	-	-	-	-	1.5	3.0	3.6	700	1220	1330	5.6	5.4	5.1	
	25	3.4	-	-	-	-	1.5	3.4	4.1	700	1265	1540	5.8	5.6	5.3	
	35	4.5	-	-	-	-	1.5	4.5	4.9	700	1650	1840	7.6	7.2	6.9	
	50	5.8	-	-	-	-	1.5	5.8	6.4	700	2120	2410	9.7	9.3	8.9	
	60	6.8	-	-	-	-	1.5	6.8	7.4	700	2500	2760	11.5	11.0	10.5	
	71	8.0	-	-	-	-	1.5	8.0	8.1	700	3020	3090	13.9	13.3	12.7	
	20+20	3.00	3.00	-	-	-	-	2.1	6.0	7.2	750	1540	1860	7.1	6.8	6.5
	20+25	2.84	3.56	-	-	-	-	2.1	6.4	7.7	750	1660	2210	7.6	7.3	7.0
	20+35	2.73	4.77	-	-	-	-	2.1	7.5	8.5	750	1990	2520	9.1	8.7	8.4
	20+50	2.51	6.29	-	-	-	-	2.1	8.8	10.0	750	2430	3220	11.2	10.7	10.2

DÀN LẠNH	Công suất sưởi (kW)									Công suất tiêu thụ điện (W)			Dòng điện danh định (A)				
	Công suất sưởi mỗi phòng						Tổng công suất			Tối thiểu	Tiêu chuẩn	Tối đa	220V	230V	240V		
	A	B	C	D	E	F	Tối thiểu	Tiêu chuẩn	Tối đa								
2 phòng	20+25+35+50	2.08	2.60	3.63	5.19	-	-	-	3.6	13.5	13.8	950	3750	3920	17.1	16.3	15.6
	20+25+35+60	1.93	2.41	3.38	5.79	-	-	-	3.6	13.5	13.8	950	3740	3920	17.0	16.3	15.6
	20+25+50+60	1.79	2.24	3.13	6.35	-	-	-	3.6	13.5	13.8	950	3740	3920	17.0	16.3	15.6
	20+25+50+71	1.86	2.33	4.66	4.66	-	-	-	3.6	13.5	13.8	950	3740	3920	17.0	16.3	15.6
	20+25+50+71	1.74	2.18	4.35	5.23	-	-	-	3.6	13.5	13.8	950	3740	3920	17.0	16.3	15.6
	20+25+50+71	1.63	2.03	4.07	5.77	-	-	-	3.6	13.5	13.8	950	3730	3920	17.0	16.2	15.6
	20+25+60+71	1.64	2.05	4.91	4.91	-	-	-	3.6	13.5	13.8	950	3730	3920	17.0	16.2	15.6
	20+25+60+71	1.53	1.92	4.60	5.45	-	-	-	3.6	13.5	13.8	950	3730	3920	17.0	16.2	15.6
	20+25+71+71	1.44	1.80	5.13	5.13	-	-	-	3.6	13.5	13.8	950	3720	3920	16.9	16.2	15.5
	20+35+35+35	2.16	3.78	3.78	3.78	-	-	-	3.6	13.5	13.8	950	3750	3920	17.1	16.3	15.6

SCM125ZM-S Bảng kết hợp với các dàn lạnh khác nhau

DÀN LẠNH	Công suất sưởi (kW)									Công suất tiêu thụ điện (W)			Dòng điện danh định (A)		
	Công suất sưởi mỗi phòng					Tổng công suất				Tối thiểu	Tiêu chuẩn	Tối đa	220V	230V	240V
	A	B	C	D	E	F	Tối thiểu	Tiêu chuẩn	Tối đa						
20+25+25+50+50	1.59	1.99	1.99	3.97	3.97	-	4.0	13.5	13.8	1050	3410	3470	15.5	14.8	14.2
20+25+25+50+60	1.50	1.88	1.88	3.75	4.50	-	4.0	13.5	13.8	1050	3400	3470	15.5	14.8	14.2
20+25+25+50+71	1.41	1.77	1.77	3.53	5.02	-	4.0	13.5	13.8	1050	3390	3470	15.4	14.8	14.1
20+25+25+60+60	1.42	1.78	1.78	4.26	4.26	-	4.0	13.5	13.8	1050	3390	3470	15.4	14.8	14.1
20+25+35+35+35	1.80	2.25	3.15	3.15	3.15	-	4.0	13.5	13.8	1050	3420	3470	15.6	14.9	14.3
20+25+35+35+50	1.64	2.05	2.86	2.86	4.09	-	4.0	13.5	13.8	1050	3410	3470	15.5	14.8	14.2
20+25+35+35+60	1.54	1.93	2.70	2.70	4.63	-	4.0	13.5	13.8	1050	3410	3470	15.5	14.8	14.2
20+25+35+35+71	1.45	1.81	2.54	2.54	5.15	-	4.0	13.5	13.8	1050	3400	3470	15.5	14.8	14.2
20+25+35+50+50	1.50	1.88	2.63	3.75	3.75	-	4.0	13.5	13.8	1050	3400	3470	15.5	14.8	14.2
20+25+35+50+60	1.42	1.78	2.49	3.55	4.26	-	4.0	13.5	13.8	1050	3390	3470	15.4	14.8	14.1
20+25+35+50+71	1.38	1.73	3.46	3.46	4.63	-	4.0	13.5	13.8	1050	3390	3470	15.4	14.8	14.1
20+35+35+35+35	1.69	2.95	2.95	2.95	2.95	-	4.0	13.5	13.8	1050	3410	3470	15.5	14.8	14.2
20+35+35+35+50	1.54	2.70	2.70	2.70	3.86	-	4.0	13.5	13.8	1050	3410	3470	15.5	14.8	14.2
20+35+35+35+60	1.46	2.55	2.55	2.55	4.38	-	4.0	13.5	13.8	1050	3400	3470	15.5	14.8	14.2
20+35+35+35+71	1.42	2.49	2.49	3.55	3.55	-	4.0	13.5	13.8	1050	3390	3470	15.4	14.8	14.1
25+25+25+25+25	2.70	2.70	2.70	2.70	2.70	-	4.0	13.5	13.8	1050	3440	3470	15.7	15.0	14.3
25+25+25+25+35	2.50	2.50	2.50	2.50	3.50	-	4.0	13.5	13.8	1050	3430	3470	15.6	14.9	14.3
25+25+25+25+50	2.25	2.25	2.25	2.25	4.50	-	4.0	13.5	13.8	1050	3420	3470	15.6	14.9	14.3
25+25+25+25+60	2.11	2.11	2.11	2.11	5.06	-	4.0	13.5	13.8	1050	3410	3470	15.5	14.8	14.2
25+25+25+25+71	1.97	1.97	1.97	1.97	5.61	-	4.0	13.5	13.8	1050	3410	3470	15.5	14.8	14.2
25+25+25+35+35	2.33	2.33	2.33	2.33	3.26	-	4.0	13.5	13.8	1050	3420	3470	15.6	14.9	14.3
25+25+25+35+50	2.11	2.11	2.11	2.11	4.22	-	4.0	13.5	13.8	1050	3410	3470	15.5	14.8	14.2
25+25+25+35+60	1.99	1.99	1.99	2.78	4.76	-	4.0	13.5	13.8	1050	3410	3470	15.5	14.8	14.2
25+25+25+35+71	1.86	1.86	1.86	2.61	5.30	-	4.0	13.5	13.8	1050	3400	3470	15.5	14.8	14.2
25+25+25+50+50	1.93	1.93	1.93	3.86	3.86	-	4.0	13.5	13.8	1050	3410	3470	15.5	14.8	14.2
25+25+25+50+60	1.82	1.82	1.82	3.65	4.38	-	4.0	13.5	13.8	1050	3400	3470	15.5	14.8	14.2
25+25+25+50+71	1.73	1.73	1.73	4.15	4.15	-	4.0	13.5	13.8	1050	3390	3470	15.4	14.8	14.1
25+25+25+60+60	2.18	2.18	3.05	3.05	3.05	-	4.0	13.5	13.8	1050	3420	3470	15.6	14.9	14.3
25+25+25+60+71	1.99	1.99	2.78	2.78	3.97	-	4.0	13.5	13.8	1050	3410	3470	15.5	14.8	14.2
25+25+25+71+71	1.88	1.88	2.63	2.63	4.50	-	4.0	13.5	13.8	1050	3400	3470	15.5	14.8	14.2
25+25+35+35+35	1.77	1.77	2.47	2.47	5.02	-	4.0	13.5	13.8	1050	3390	3470	15.4	14.8	14.1
25+25+35+35+50	1.82	1.82	2.55	3.65	3.65	-	4.0	13.5	13.8	1050	3400	3470	15.5	14.8	14.2
25+25+35+35+60	1.73	1.73	2.42	3.46	4.15	-	4.0	13.5	13.8	1050	3390	3470	15.4	14.8	14.1
25+25+35+35+71	2.05	2.86	2.86	2.86	2.86	-	4.0	13.5	13.8	1050	3410	3470	15.5	14.8	14.2
25+35+35+35+50	1.88	2.63	2.63	2.63	3.75	-	4.0	13.5	13.8	1050	3400	3470	15.5	14.8	14.2
25+35+35+35+60	1.78	2.49	2.49	2.49	4.26	-	4.0	13.5	13.8	1050	3390	3470	15.4	14.8	14.1
25+35+35+35+71	1.73	2.42	2.42	3.46	3.46	-	4.0	13.5	13.8	1050	3390	3470	15.4	14.8	14.1
35+35+35+35+35	2.70	2.70	2.70	2.70	2.70	-	4.0	13.5	13.8	1050	3410	3470	15.5	14.8	14.2
35+35+35+35+50	2.49	2.49	2.49	2.49	3.55	-	4.0	13.5	13.8	1050	3390	3470	15.4	14.8	14.1
20+20+20+20+20+20	2.25	2.25	2.25	2.25	2.25	4.5	13.5	13.8	1150	3330	3420	15.2	14.5	13.9	
20+20+20+20+20+25	2.16	2.16	2.16	2.16	2.70	4.5	13.5	13.8	1150	3330	3420	15.2	14.5	13.9	
20+20+20+20+20+35	2.00	2.00	2.00	2.00	3.50	4.5	13.5	13.8	1150	3330	3420	15.2	14.5	13.9	
20+20+20+20+20+50	1.80	1.80	1.80	1.80	4.50	4.5	13.5	13.8	1150	3320	3420	15.1	14.4	13.8	
20+20+20+20+20+60	1.69	1.69	1.69	1.69	5.06	4.5	13.5	13.8	1150	3320	3420	15.1	14.4	13.8	
20+20+20+20+20+71	1.58	1.58	1.58	1.58	5.61	4.5	13.5	13.8	1150	3310	3420	15.1	14.4	13.8	
20+20+20+20+25+25	2.08	2.08	2.08	2.08	2.60	4.5	13.5	13.8	1150	3330	3420	15.2	14.5	13.9	
20+20+20+20+25+35	1.93	1.93	1.93	2.41	3.38	4.5	13.5	13.8	1150	3320	3420	15.1	14.4	13.8	
20+20+20+20+25+50	1.74	1.74	1.74	1.74	4.35	4.5	13.5	13.8	1150	3320	3420	15.1	14.4	13.8	
20+20+20+20+25+60	1.64	1.64	1.64	1.64	4.91	4.5	13.5	13.8	1150	3320	3420	15.1	14.4	13.8	
20+20+20+20+25+71	1.53	1.53	1.53	1.53	5.45	4.5	13.5	13.8	1150	3310	3420	15.1	14.4	13.8	
20+20+20+20+35+35	1.80	1.80	1.80	3.15	3.15	4.5	13.5	13.8	1150	3320	3420	15.1	14.4	13.8	
20+20+20+20+35+50	1.64	1.64	1.64	1.64	4.09	4.5	13.5	13.8	1150	3320	3420	15.1	14.4	13.8	
20+20+20+20+35+60	1.54	1.54	1.54	1.54	4.63	4.5	13.5	13.8	1150	3310	3420	15.1	14.4	13.8	
20+20+20+20+35+71	1.45	1.45	1.45	1.45	5.15	4.5	13.5	13.8	1150	3310	3420	15.1	14.4	13.8	
20+20+20+20+50+50	1.50	1.50	1.50	1.50	3.75	4.5	13.5	13.8	1150	3310	3420	15.1	14.4	13.8	
20+20+20+20+50+60	1.42	1.42	1.42	1.42	4.26	4.5	13.5	13.8	1150	3310	3420	15.1	14.4	13.8	
20+20+20+20+50+71	1.33	1.33	1.33	1.33	4.76	4.5	13.5	13.8	1150	3300	3420	15.1	14.4	13.8	
20+20+20+25+25+25	2.00	2.00	2.00	2.50	2.50	4.5	13.5	13.8	1150	3330	3420	15.2	14.5	13.9	
20+20+20+25+25+35	1.86	1.86	1.86	2.33	3.26	4.5	13.5	13.8	1150	3320	3420	15.1	14.4	13.8	
20+20+20+25+25+50	1.69	1.69	1.69	2.11	4.22	4.5	13.5	13.8	1150	3320	3420	15.1	14.4	13.8	
20+20+20+25+25+60	1.59	1.59	1.59	1.99	4.76	4.5	13.5	13.8	1150	3310	3420	15.1	14.4	13.8	
20+20+20+25+25+71	1.49	1.49	1.49	1.86	5.30	4.5	13.5	13.8	1150	3310	3420	15.1	14.4	13.8	
20+20+20+25+35+35	1.74	1.74	1.74	2.18	3.05	4.5	13.5	13.8	1150	3320	3420	15.1	14.4	13.8	
20+20+20+25+35+50	1.59	1.59	1.59	1.99	3.97	4.5	13.5	13.8	1150	3310	3420	15.1	14.4	13.8	
20+20+20+25+35+60	1.50	1.50	1.50	1.88	4.50	4.5	13.5	13.8	1150	3310	3420	15.1	14.4	13.8	
20+20+20+25+35+71	1.46	1.46	1.46	1.82	5.06	4.5	13.5	13.8	1150	3310	3420	15.1	14.4	13.8	
20+20+20+25+50+50	1.38	1.38	1.38	1.73	4.63	4.5	13.5	13.8	1150	3310	3420	15.1	14.4	13.8	
20+20+20+25+50+60	1.64	1.64	1.64	1.64	2.86	4.5	13.5	13.8	1150	3320	3420	15.1	14.4	13.8	
20+20+20+25+50+71	1.50	1.50	1.50	1.50	3.75	4.5	13.5	13.8	1150	3310	3420	15.1	14.4	13.8	
20+20+20+35+35+35	1.64	1.64	1.64	2.86	2.86	4.5	13.5	13.8	1150	3320	3420	15.1	14.4	13.8	
20+20+20+35+35+50	1.50	1.50	1.50	2.63	3.75	4.5	13.5	13.8	1150	3310	3420	15.1	14.4	13.8	
20+20+20+35+35+60	1.42	1.42	1.42	2.49	4.26	4.5	13.5	13.8	1150	3310	3420	15.1	14.4	13.8	
20+20+20+35+35+71	1.38	1.38	1.38	2.42	4.76	4.5	13.5	13.8	1150	3310	3420	15.1	14.4	13.8	
20+20+25+25+25+25	1.93	1.93	2.41	2.41	2.41	4.5	13.5	13.8	1150	3320	3420	15.1	14.4	13.8	
20+20+25+25+25+35	1.80	1.80	2.25	2.25	2.25	4.5	13.5	13.8	1150	3320	3420	15.1	14.4	13.8	
20+20+25+25+25+50	1.64	1.64	2.05	2.05	2.05	4.5	13.5	13.8	1150	3320	3420	15.1	14.4	13.8	
20+20+25+25+25+60	1.54	1.54	1.93	1.93	4.63	4.5	13.5	13.8	1150	3310	3420	15.1	14.4	13.8	
20+20+25+25+25+71	1.45	1.45	1.81	1.81	5.15	4.5	13.5	13.8	1150	3310	3420	15.1	14.4	13.8	
20+20+25+25+35+35	1.69	1.69	2.11	2.11											

DÀN LẠNH	Công suất lạnh (kW)									Công suất tiêu thụ điện (W)			Dòng điện danh định (A)		
	Công suất lạnh mỗi phòng						Tổng công suất			Tối thiểu	Tiêu chuẩn	Tối đa	220V	230V	240V
	A	B	C	D	E	F	Tối thiểu	Tiêu chuẩn	Tối đa						
20+25+35+60	1.79	2.23	3.13	5.36	-	-	4.4	12.5	12.8	1100	4730	4800	21.5	20.6	19.7
20+25+35+71	1.66	2.07	2.90	5.88	-	-	4.4	12.5	12.8	1100	4730	4800	21.5	20.6	19.7
20+25+50+60	1.72	2.16	4.31	4.31	-	-	4.4	12.5	12.8	1100	4730	4800	21.5	20.6	19.7
20+25+50+71	1.61	2.02	4.03	4.84	-	-	4.4	12.5	12.8	1100	4720	4800	21.5	20.5	19.7
20+25+60+60	1.51	1.88	3.77	5.35	-	-	4.4	12.5	12.8	1100	4720	4800	21.5	20.5	19.7
20+25+60+71	1.52	1.89	4.55	4.55	-	-	4.4	12.5	12.8	1100	4720	4800	21.5	20.5	19.7
20+25+71+71	1.42	1.78	4.26	5.04	-	-	4.4	12.5	12.8	1100	4720	4800	21.5	20.5	19.7
20+35+35+35	1.34	1.67	4.75	4.75	-	-	4.4	12.5	12.8	1100	4700	4800	21.4	20.5	19.6
20+35+35+60	2.00	3.50	3.50	3.50	-	-	4.4	12.5	12.8	1100	4740	4800	21.6	20.6	19.8
20+35+35+71	1.79	3.13	3.13	4.46	-	-	4.4	12.5	12.8	1100	4730	4800	21.5	20.6	19.7
20+35+50+60	1.67	2.92	2.92	5.00	-	-	4.4	12.5	12.8	1100	4730	4800	21.5	20.6	19.7
20+35+50+71	1.55	2.72	2.72	5.51	-	-	4.4	12.5	12.8	1100	4720	4800	21.5	20.5	19.7
20+35+60+60	1.61	2.82	4.03	4.03	-	-	4.4	12.5	12.8	1100	4720	4800	21.5	20.5	19.7
20+35+60+71	1.52	2.65	3.79	4.55	-	-	4.4	12.5	12.8	1100	4720	4800	21.5	20.5	19.7
20+35+71+71	1.42	2.49	3.55	5.04	-	-	4.4	12.5	12.8	1100	4720	4800	21.5	20.5	19.7
20+50+50+60	1.43	2.50	4.29	4.29	-	-	4.4	12.5	12.8	1100	4710	4800	21.4	20.5	19.6
20+50+50+71	1.34	2.35	4.03	4.77	-	-	4.4	12.5	12.8	1100	4710	4800	21.4	20.5	19.6
20+50+60+60	1.47	3.68	3.68	3.68	-	-	4.4	12.5	12.8	1100	4720	4800	21.5	20.5	19.7
20+50+60+71	1.39	3.47	3.47	4.17	-	-	4.4	12.5	12.8	1100	4710	4800	21.4	20.5	19.6
25+25+25+25	1.31	3.27	3.27	4.65	-	-	4.4	12.5	12.8	1100	4700	4800	21.4	20.5	19.6
25+25+25+35	1.32	3.29	3.95	3.95	-	-	4.4	12.5	12.8	1100	4700	4800	21.4	20.5	19.6
25+25+25+50	2.50	2.50	2.50	2.50	-	-	4.4	10.0	12.8	1100	3210	4800	14.6	14.0	13.4
25+25+25+60	2.50	2.50	2.50	3.00	-	-	4.4	11.0	12.8	1100	3580	4800	16.3	15.6	14.9
25+25+25+71	2.50	2.50	2.50	5.00	-	-	4.4	12.5	12.8	1100	4740	4800	21.6	20.6	19.8
25+25+35+35	2.31	2.31	2.31	5.66	-	-	4.4	12.5	12.8	1100	4730	4800	21.5	20.6	19.7
25+25+35+50	2.14	2.14	2.14	6.08	-	-	4.4	12.5	12.8	1100	4730	4800	21.5	20.6	19.7
25+25+35+60	2.50	2.50	3.50	3.50	-	-	4.4	12.0	12.8	1100	4100	4800	18.7	17.8	17.1
25+25+35+71	2.31	2.31	3.24	4.63	-	-	4.4	12.5	12.8	1100	4730	4800	21.5	20.6	19.7
25+25+50+50	2.16	2.16	3.02	5.17	-	-	4.4	12.5	12.8	1100	4730	4800	21.5	20.6	19.7
25+25+50+60	2.00	2.00	2.80	5.69	-	-	4.4	12.5	12.8	1100	4720	4800	21.5	20.5	19.7
25+25+50+71	2.08	2.08	4.17	4.17	-	-	4.4	12.5	12.8	1100	4730	4800	21.5	20.6	19.7
25+25+60+60	1.95	1.95	3.91	4.69	-	-	4.4	12.5	12.8	1100	4720	4800	21.5	20.5	19.7
25+25+60+71	1.83	1.83	3.65	5.19	-	-	4.4	12.5	12.8	1100	4720	4800	21.5	20.5	19.7
25+25+71+71	1.84	1.84	4.41	4.41	-	-	4.4	12.5	12.8	1100	4720	4800	21.5	20.5	19.7
25+35+35+35	1.73	1.73	4.14	4.90	-	-	4.4	12.5	12.8	1100	4710	4800	21.4	20.5	19.6
25+35+35+50	1.63	1.63	4.62	4.62	-	-	4.4	12.5	12.8	1100	4700	4800	21.4	20.5	19.6
25+35+35+60	2.40	3.37	3.37	3.37	-	-	4.4	12.5	12.8	1100	4740	4800	21.6	20.6	19.8
25+35+35+71	2.16	3.02	3.02	4.31	-	-	4.4	12.5	12.8	1100	4730	4800	21.5	20.6	19.7
25+35+50+50	2.02	2.82	2.82	4.84	-	-	4.4	12.5	12.8	1100	4720	4800	21.5	20.5	19.7
25+35+50+60	1.88	2.64	2.64	5.35	-	-	4.4	12.5	12.8	1100	4720	4800	21.5	20.5	19.7
25+35+50+71	1.95	2.73	3.91	3.91	-	-	4.4	12.5	12.8	1100	4720	4800	21.5	20.5	19.7
25+35+60+60	1.84	2.57	3.68	4.41	-	-	4.4	12.5	12.8	1100	4720	4800	21.5	20.5	19.7
25+35+60+71	1.73	2.42	3.45	4.90	-	-	4.4	12.5	12.8	1100	4710	4800	21.4	20.5	19.6
25+35+71+71	1.74	2.43	4.17	4.17	-	-	4.4	12.5	12.8	1100	4710	4800	21.4	20.5	19.6
25+50+50+50	1.64	2.29	3.93	4.65	-	-	4.4	12.5	12.8	1100	4700	4800	21.4	20.5	19.6
25+50+50+60	1.79	3.57	3.57	3.57	-	-	4.4	12.5	12.8	1100	4710	4800	21.4	20.5	19.6
25+50+50+71	1.69	3.38	3.38	4.05	-	-	4.4	12.5	12.8	1100	4710	4800	21.4	20.5	19.6
25+50+60+60	1.60	3.21	3.85	3.85	-	-	4.4	12.5	12.8	1100	4700	4800	21.4	20.5	19.6
35+35+35+35	3.13	3.13	3.13	3.13	-	-	4.4	12.5	12.8	1100	4730	4800	21.5	20.6	19.7
35+35+35+50	2.82	2.82	2.82	4.03	-	-	4.4	12.5	12.8	1100	4720	4800	21.5	20.5	19.7
35+35+35+60	2.65	2.65	2.65	4.55	-	-	4.4	12.5	12.8	1100	4720	4800	21.5	20.5	19.7
35+35+35+71	2.49	2.49	2.49	5.04	-	-	4.4	12.5	12.8	1100	4710	4800	21.4	20.5	19.6
35+35+50+50	2.57	2.57	3.68	3.68	-	-	4.4	12.5	12.8	1100	4720	4800	21.5	20.5	19.7
35+35+50+60	2.43	2.43	3.47	4.17	-	-	4.4	12.5	12.8	1100	4710	4800	21.4	20.5	19.6
35+35+50+71	2.29	2.29	3.27	4.65	-	-	4.4	12.5	12.8	1100	4700	4800	21.4	20.5	19.6
35+50+50+50	2.30	2.30	3.95	3.95	-	-	4.4	12.5	12.8	1100	4700	4800	21.4	20.5	19.6
35+50+50+60	2.36	3.38	3.38	3.38	-	-	4.4	12.5	12.8	1100	4710	4800	21.4	20.5	19.6
35+50+50+71	2.24	3.21	3.21	3.85	-	-	4.4	12.5	12.8	1100	4700	4800	21.4	20.5	19.6
20+20+20+20+20	2.00	2.00	2.00	2.00	2.00	-	5.1	10.0	13.3	1210	2950	4800	13.4	12.8	12.3
20+20+20+20+25	2.00	2.00	2.00	2.00	2.50	-	5.1	10.5	13.3	1210	3200	4800	14.6	13.9	13.3
20+20+20+20+35	2.00	2.00	2.00	2.00	3.50	-	5.1	11.5	13.3	1210	3710	4800	16.9	16.1	15.5
20+20+20+20+50	1.92	1.92	1.92	1.92	4.81	-	5.1	12.5	13.3	1210	4430	4800	20.2	19.3	18.5
20+20+20+20+60	1.79	1.79	1.79	1.79	5.36	-	5.1	12.5	13.3	1210	4420	4800	20.1	19.2	18.4
20+20+20+20+71	1.66	1.66	1.66	1.66	5.88	-	5.1	12.5	13.3	1210	4410	4800	20.1	19.2	18.4
20+20+20+25+25	2.00	2.00	2.00	2.50	2.50	-	5.1	11.0	13.3	1210	3400	4800	15.5	14.8	14.2
20+20+20+25+35	2.00	2.00	2.00	2.50	3.50	-	5.1	12.0	13.3	1210	4090	4800	18.6	17.8	17.1
20+20+20+25+50	1.85	1.85	1.85	2.31	4.63	-	5.1	12.5	13.3	1210	4430	4800	20.2	19.3	18.5
20+20+20+25+60	1.72	1.72	1.72	2.16	5.17	-	5.1	12.5	13.3	1210	4420	4800	20.1	19.2	18.4
20+20+20+25+71	1.60	1.60	1.60	2.00	5.69	-	5.1	12.5	13.3	1210	4410	4800	20.1	19.2	18.4
20+20+20+35+35	1.92	1.92	1.92	3.37	3.37	-	5.1	12.5	13.3	1210	4430	4800	20.2	19.3	18.5
20+20+20+35+50	1.72	1.72	1.72	3.02	4.31	-	5.1	12.5	13.3	1210	4420	4800	20.1	19.2	18.4
20+20+20+35+60	1.61	1.61	1.61	2.82	4.84	-	5.1	12.5	13.3	1210	4410	4800	20.1	19.2	18.4
20+20+20+35+71	1.51	1.51	1.51	2.64	5.35	-	5.1	12.5	13.3	1210	4400	4800	20.0	19.1	18.4
20+20+20+50+50	1.56	1.56	1.56	3.91	3.91	-	5.1	12.5	13.3	1210	4410	4800	20.1	19.2	18.4
20+20+20+50+60	1.47	1.47	1.47	3.68	4.41	-	5.1	12.5	13.3	1210	4400	4800	20.0	19.1	18.4
20+20+20+50+71	1.38	1.38	1.38	3.45	4.90	-	5.1	12.5	13.3	1210	4390	4800	20.0	19.1	18.3
20+20+20+60+60	1.39	1.39	1.39	4.17	4.17	-	5.1	12.5	13.3	1210	4390	4800	20.0	19.1	18.3
20+20+20+60+71	1.31	1.31	1.31	3.93	4.65	-	5.1	12.5	13.3	1210	4380	4800	19.9	19.1	18.3
20+20+25+25+25	2.00	2.00	2.50	2.50	2.50	-	5.1	11.5	13.3	1210	3710	4800	16.9	16.1	15.5
20+20+25+25+35	2.00	2.00	2.50	2.50	3.50	-	5.1	12.5	13.3	1210	4440	4800	20.2	19.3	18.5
20+20+25+25+50	1.79	1.79	2.23	2.23	4.46	-	5.1								

HỆ THỐNG ĐIỀU KHIỂN

I BỘ ĐIỀU KHIỂN CÓ DÂY (TÙY CHỌN)

RC-EX3A

ĐIỀU KHIỂN TỪ XA CÓ DÂY CAO CẤP

RC-EX3A có thể điều khiển truy cập mở rộng cho các dịch vụ sửa chữa, bảo trì. Các dữ liệu kỹ thuật được kết hợp sử dụng để dàng và được hiển thị rõ ràng trên màn hình LCD. Tất cả các thay đổi cài đặt đều có thể thực hiện dễ dàng thông qua màn hình cảm ứng

- **Tiết kiệm và hẹn giờ:**
Không chế công suất tối đa. Chế độ vắng nhà. Chế độ tiết kiệm năng lượng.
- **Thoải mái:**
Công suất cao. Tốc độ quạt tự động. Chế độ yên lặng.
- **Tiện nghi:**
Đa ngôn ngữ. Tăng giảm độ tương phản màn hình. Chuyển đổi chức năng. Kết nối thiết bị ngoại vi.
- **Sửa chữa bảo trì:**
Hiển thị lỗi vận hành. Hiển thị thông số vận hành. Kiểm soát dự phòng.



RC-E5

ĐIỀU KHIỂN TỪ XA CÓ DÂY

Loại RC-E5 có thể điều khiển truy cập mở rộng cho các dịch vụ sửa chữa, bảo trì. Các dữ liệu kỹ thuật được kết hợp sử dụng để dàng và được hiển thị rõ ràng trên màn hình LCD.

- Chức năng tiêu chuẩn định giờ hàng tuần
- Vận hành bộ định giờ
- Đồng hồ đếm giờ vận hành giúp kiểm bảo trì
- Nhiệt độ phòng được điều chỉnh bởi bộ cảm biến trên điều khiển
- Thay đổi phạm vi nhiệt độ đã cài đặt



RCH-E3

ĐIỀU KHIỂN TỪ XA CÓ DÂY ĐƠN GIẢN

Thích hợp cho việc sử dụng đặc biệt trong các phòng khách sạn, các nút điều khiển được giới hạn ở mức tối thiểu cho các chức năng đơn giản như Mở/Tắt máy, chế độ cài đặt nhiệt độ và tốc độ quạt. Bộ điều khiển này đơn giản và dễ sử dụng

- **Điều khiển đến 16 dàn lạnh:**
Có thể điều khiển đến 16 dàn lạnh, bằng cách nhấn nút AIRCON.
- **Tự khởi động**
Chức năng này cho phép máy điều hòa tự khởi động trở lại sau khi có điện vì cúp điện trước đó, hoặc bằng cách bật công tắc nguồn



I BỘ ĐIỀU KHIỂN KHÔNG DÂY (TÙY CHỌN)

Để sử dụng bộ điều khiển không dây, thực hiện đơn giản bằng cách lắp đặt bộ thu hồng ngoại vào góc trên mặt nạ máy

RCN-TC-5AW-E3 (FDTC-VH1,VH)



RCN-TC-24W-E2 (FDTC-VF)



RCN-KIT4-E2 (FDUM-VH)



RCN-E-E3 (FDE-VH)



TÙY CHỌN ĐIỀU KHIỂN

Kết nối bộ điều khiển dây

Model	Interface	Hệ điều khiển
SRK-ZSX SRK-ZRS SRK-ZSS SRF-ZS/ZSX/ZMX SRR-ZS/ZM	SC-BIKN2-E	RC-EX3A RC-E5
FDTC-VH1,VH,VF FDUM50VH FDE50VH	không yêu cầu	

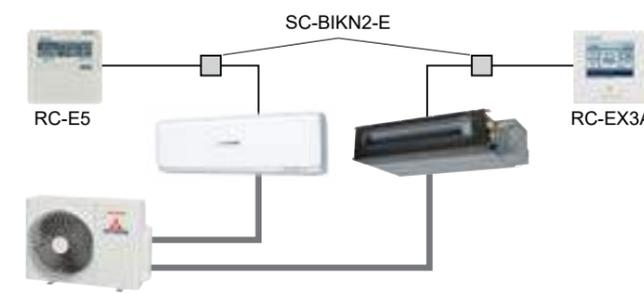

* Nếu sử dụng bộ điều khiển từ xa, cần chọn thêm bộ điều khiển nhận tín hiệu RCN-TC-24W-E2

Kết nối hệ thống SUPERLINK- II

Model	Interface	Hệ điều khiển
SRK-ZSX SRK-ZRS SRK-ZSS SRF-ZS/ZSX/ZMX SRR-ZS/ZM	SC-BIKN2-E SC-ADNA-E	RC-EX3A RC-E5
FDTC-VH1,VH,VF FDUM50VH FDE50VH	SC-ADNA-E	

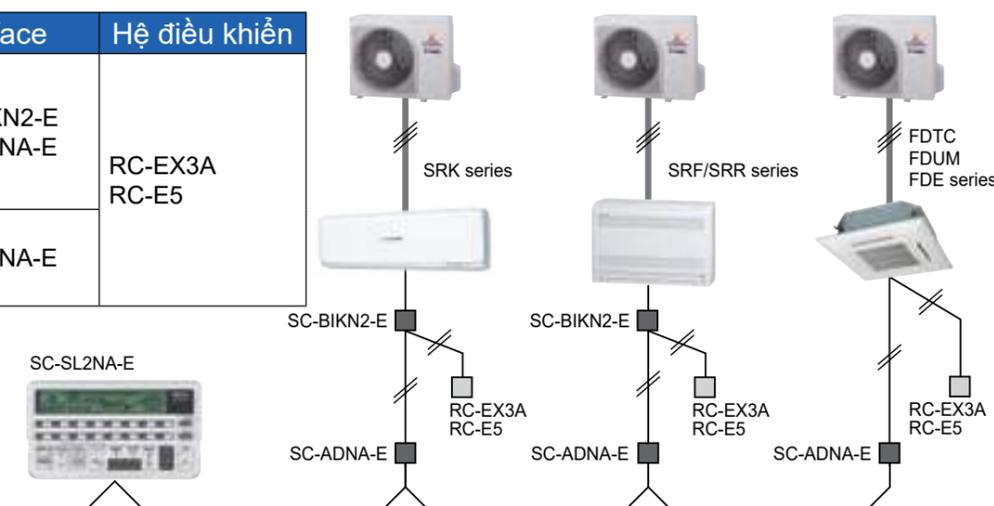

Kết nối ngoại vi CnT

Tất cả các dàn lạnh được trang bị các điểm kết nối bổ sung - CnT - có thể kết nối dàn lạnh với các công tắc ON/OFF ngoại vi, ví dụ như đồng hồ thời gian, thiết bị báo cháy,...



Hệ thống kiểm soát từ xa



Tắt mở bằng thẻ khóa phòng



Kết nối máy làm ấm

Model	Interface
SRK-ZSX SRK-ZRS SRK-ZSS SRF-ZS/ZSX/ZMX SRR-ZS/ZM	SC-BIKN2-E
FDTC-VH1, VH,VF FDUM50VH FDE50VH	không yêu cầu

KÍCH THƯỚC DÀN LẠNH

| SRK20ZSX-W SRK25ZSX-W SRK35ZSX-W SRK50ZSX-W SRK60ZSX-W

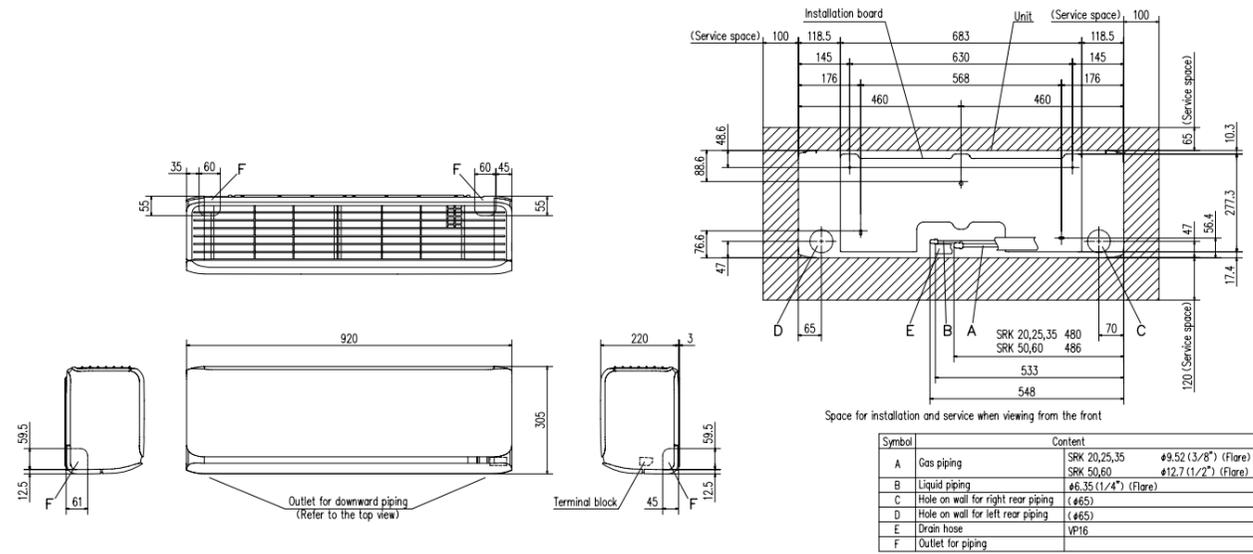

| SRK20ZS-W SRK25ZS-W SRK35ZS-W SRK50ZS-W
| SRK20ZSS-W5 SRK25ZSS-W5 SRK35ZSS-W5 SRK50ZSS-W5

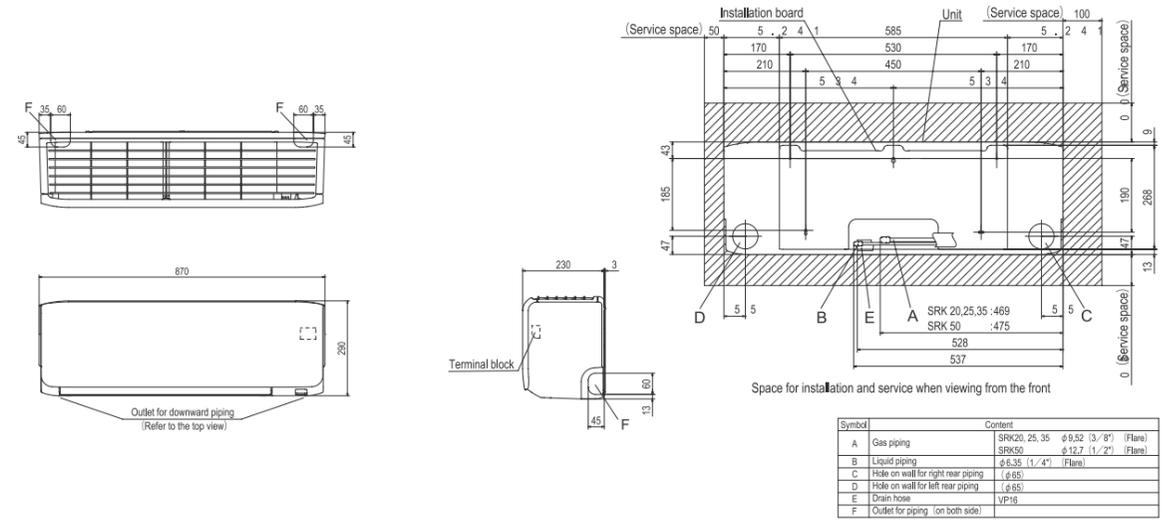

| SRK20ZSX-W SRK25ZSX-W SRK35ZSX-W SRK50ZSX-W SRK60ZSX-W

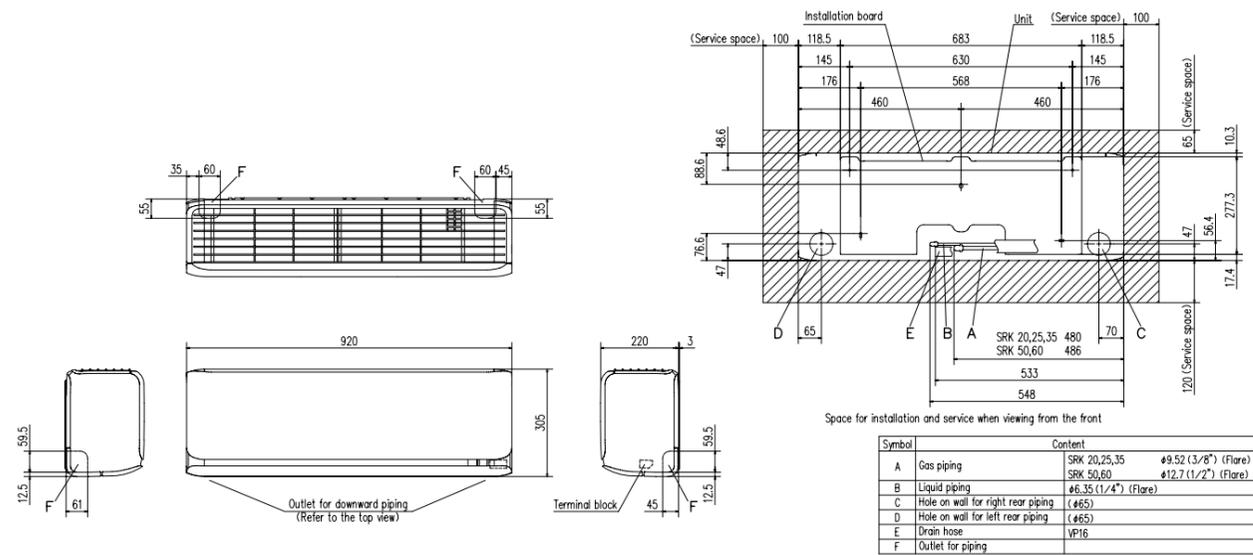

| SRK25ZSPS-W5 SRK35ZSPS-W5 SRK45ZSPS-W5

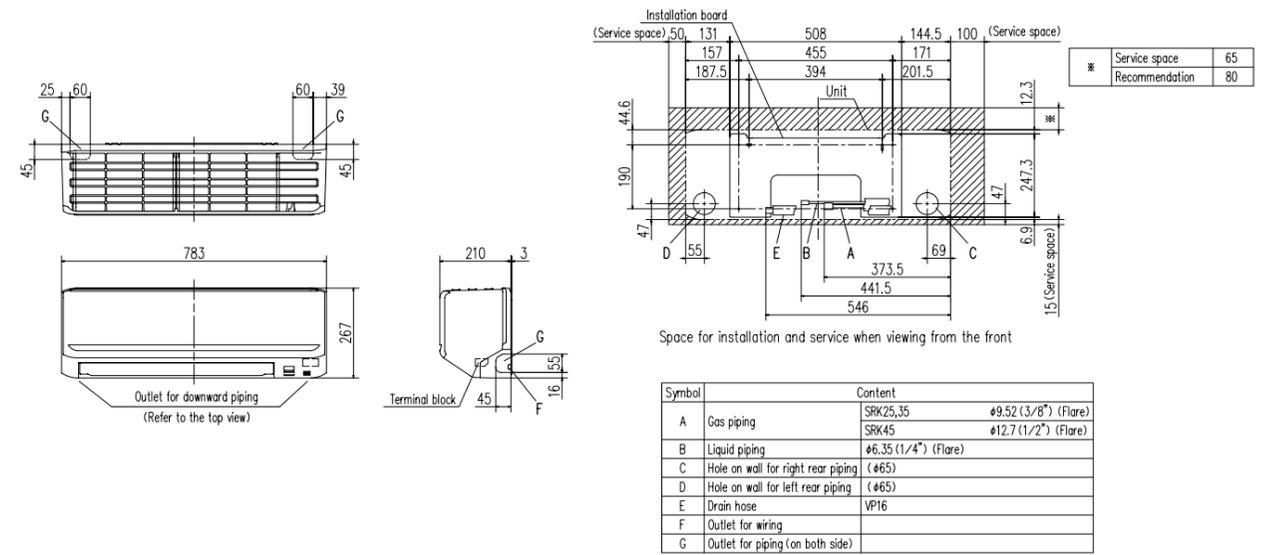

| SRK63ZRS-W5 SRK71ZRS-W5 SRK80ZRS-W5 SRK100ZRS-W5

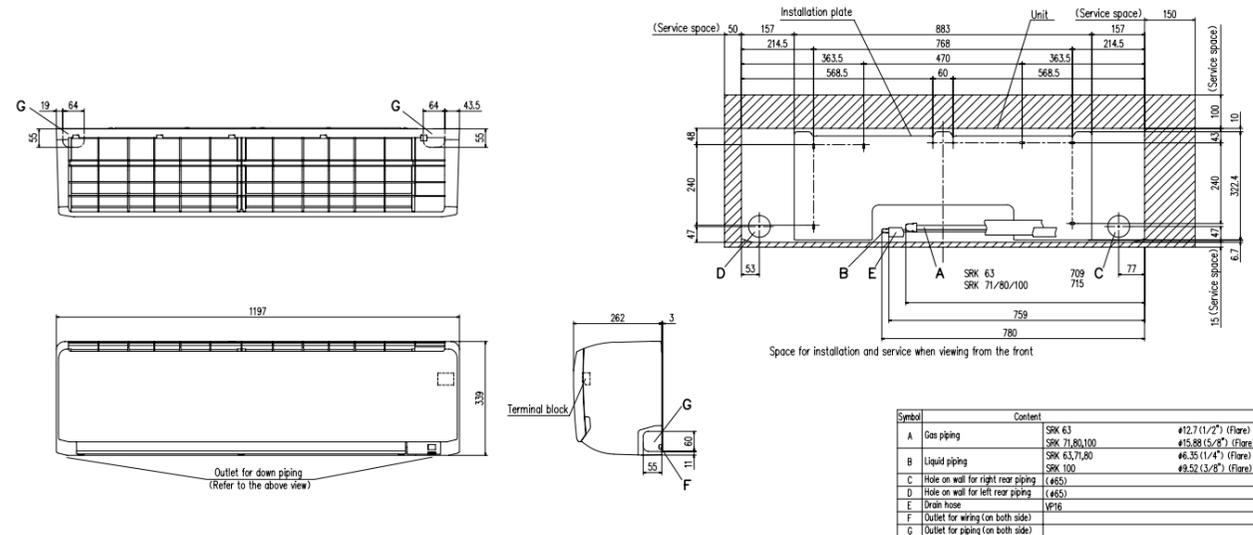

| SKM20ZSPS-W5 SKM25ZSPS-W5 SKM35ZSPS-W5

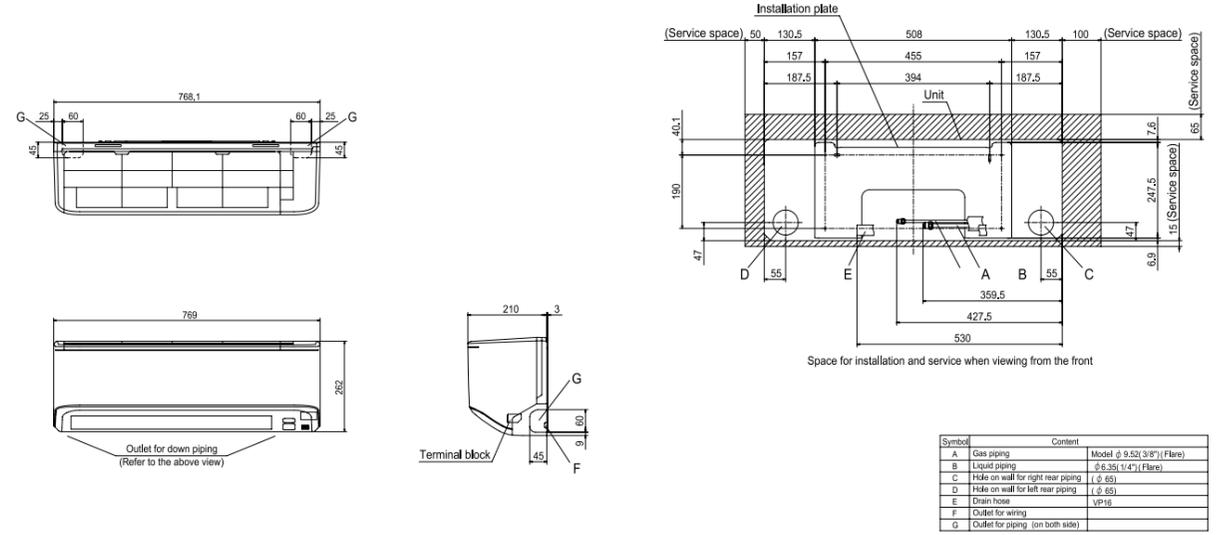

| SRF25ZS-W SRF35ZS-W SRF50ZSX-W

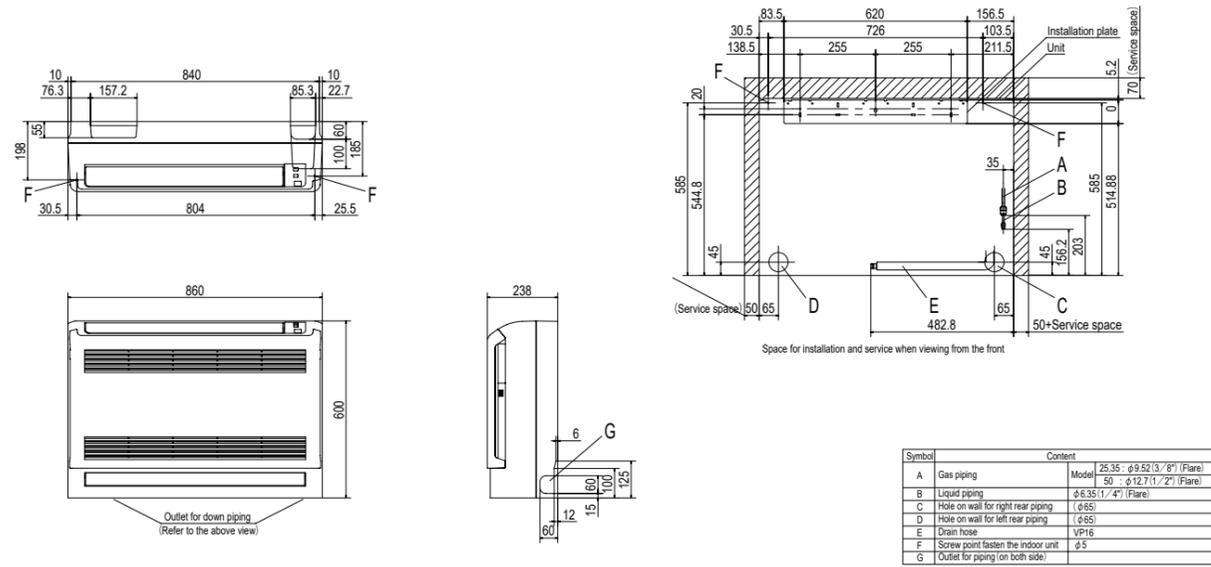

| FDC25VH1 FDC35VH1 FDC40VH FDC50VH FDC60VH

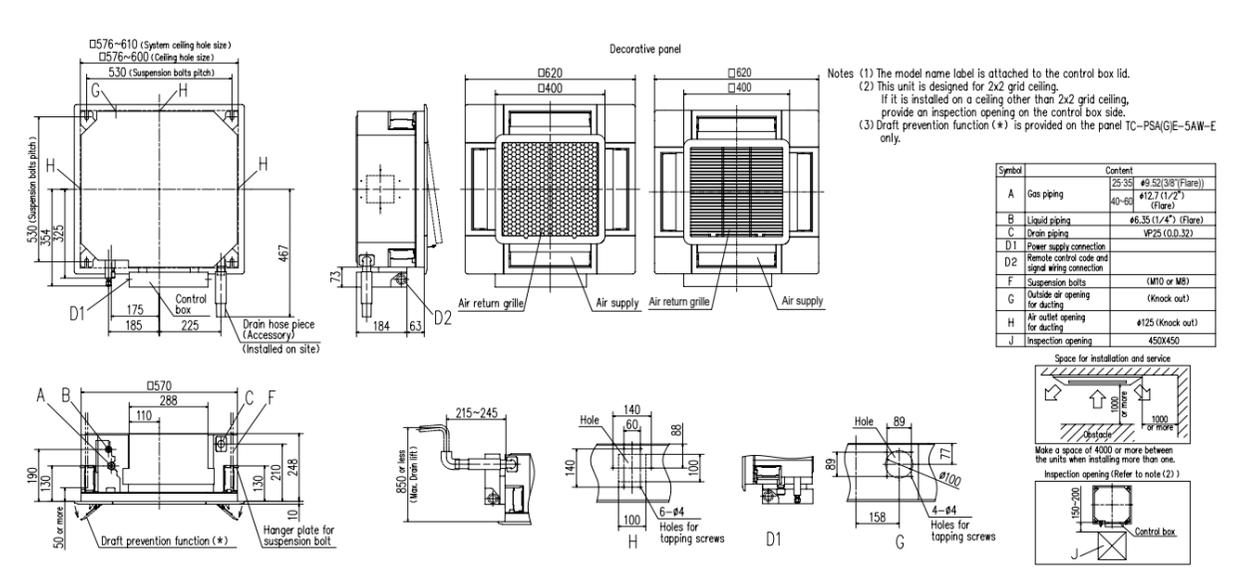

| SRR25ZS-W SRR35ZS-W

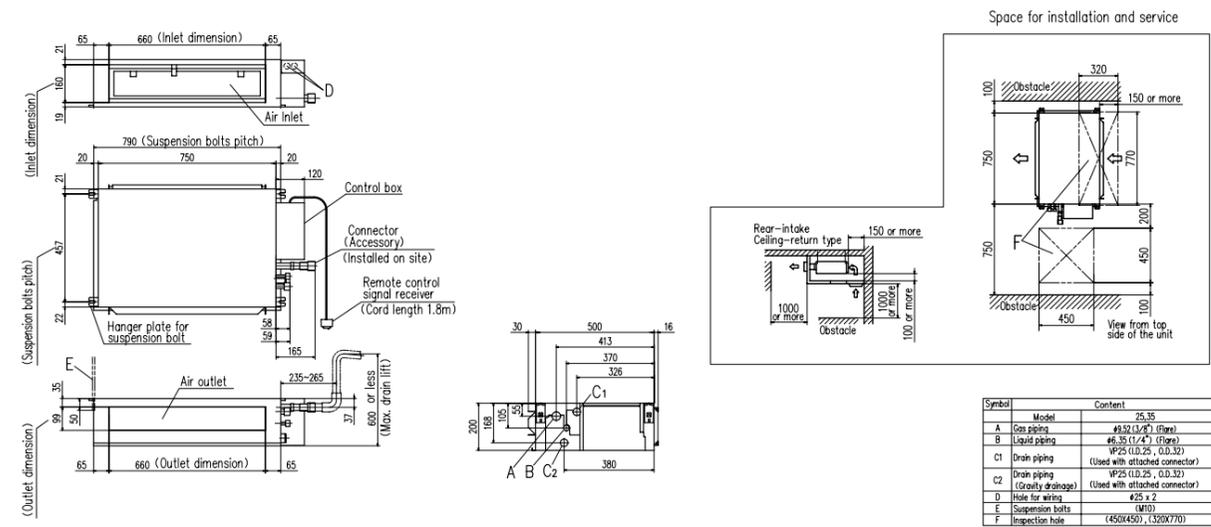

| FDUM50VH

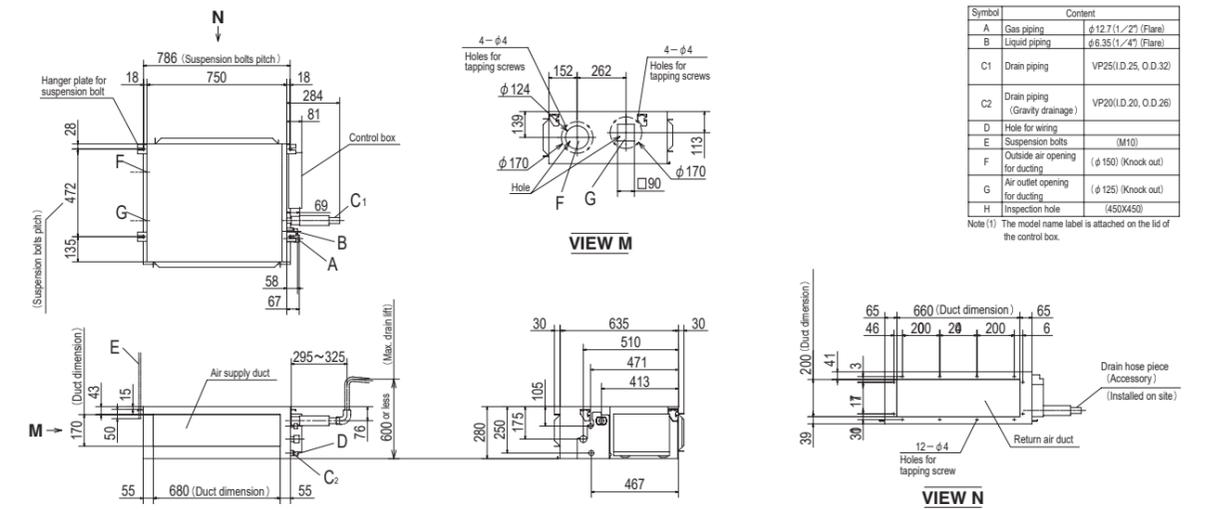

| SRR50ZS-W SRR60ZS-W

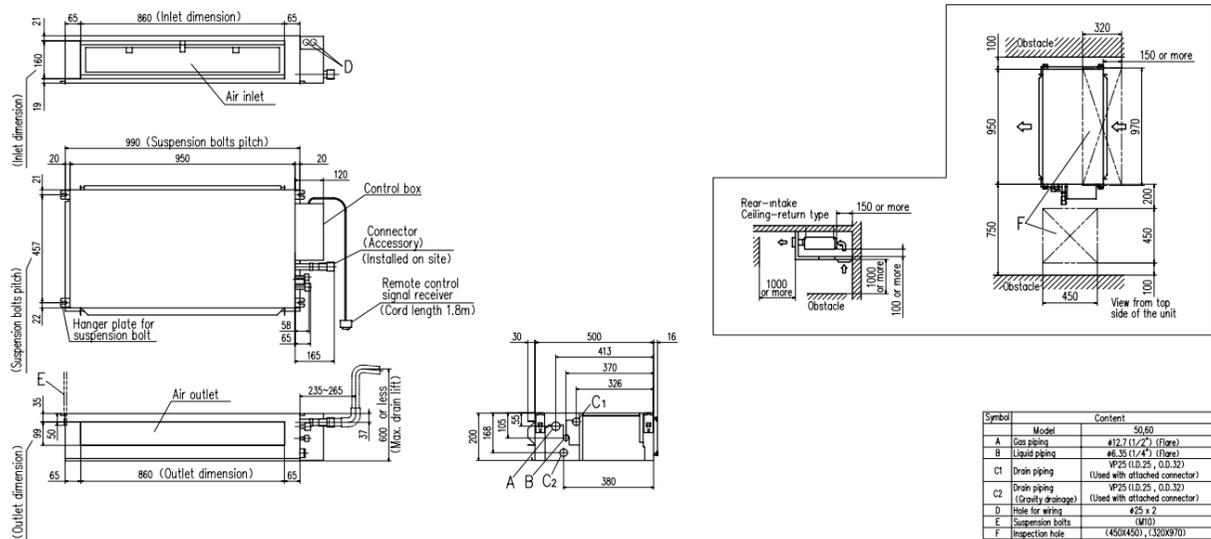

| FDE50VH

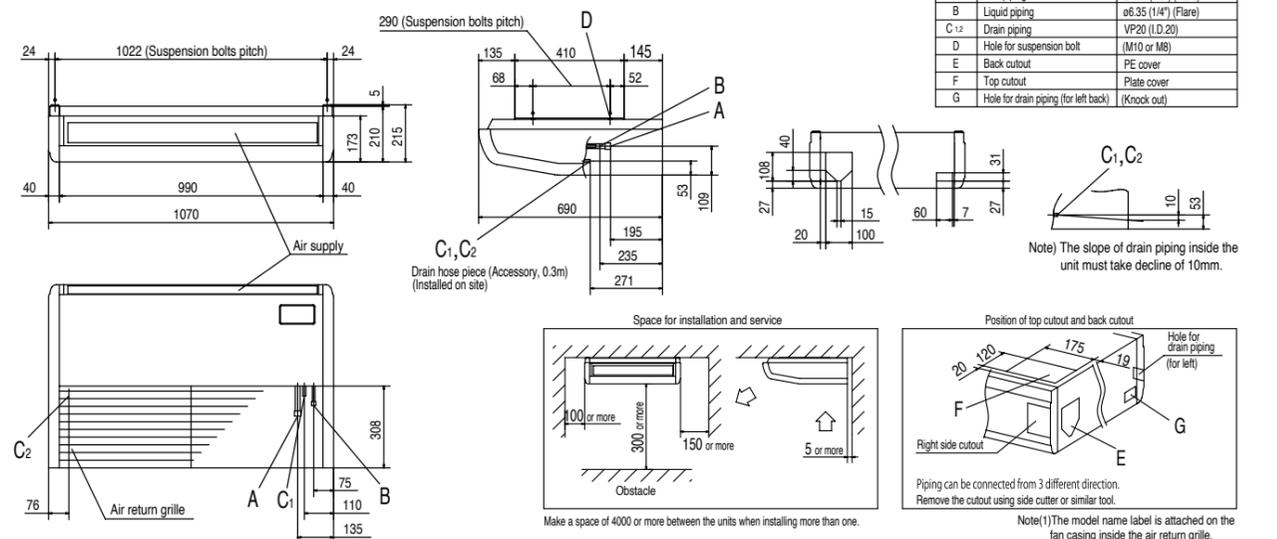

| SRC20ZSX-W SRC25ZSX-W SRC35ZSX-W SRC40ZSX-W SRC50ZSX-W SRC60ZSX-W SRC63ZR-W

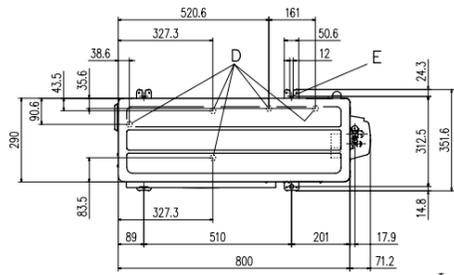

Symbol	Content
A	Service valve connection (gas side) 20.25.35 ϕ 9.52(3/8") (Flare)
B	Service valve connection (liquid side) 40.50.60.63 ϕ 12.7(1/2") (Flare)
C	Pipe/cable draw-out hole ϕ 6.35 (1/4") (Flare)
D	Drain discharge hole ϕ 20x5places
E	Anchor bolt hole M10x4places

		Minimum installation space			
Dimensions	Examples of installation	I	II	III	IV
		L1	Open	280	280
L2	100	75	Open	Open	
L3	100	80	80	80	
L4	250	Open	250	Open	

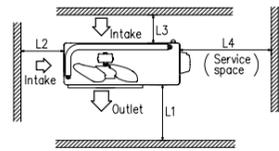
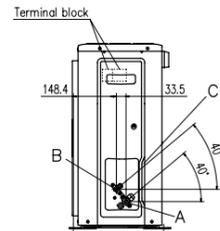
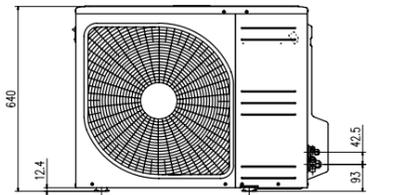

| SRC71ZR-W SRC80ZR-W FDC100VNP-W

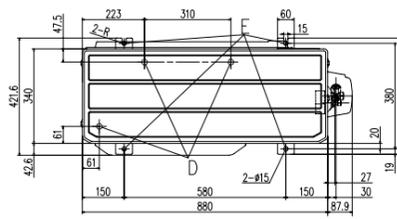

Symbol	Content
A	Service valve connection (gas side) ϕ 15.88 (5/8") (Flare)
B	Service valve connection (liquid side) ϕ 6.35 (1/4") (Flare)
C	Pipe/cable draw-out hole
D	Drain discharge hole ϕ 20 x 3 places
E	Anchor bolt hole M10 x 4 places

		Minimum installation space		
Dimensions	Examples of installation	I	II	III
		L1	Open	Open
L2	300	250	Open	
L3	100	150	100	
L4	250	250	250	

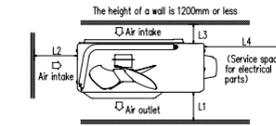
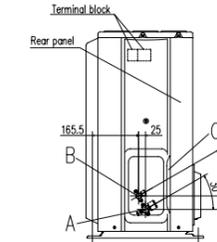
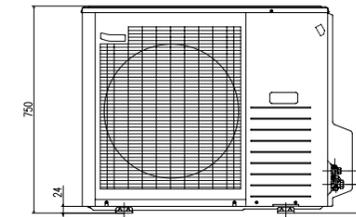

| SRK50ZS-W SRC25ZMX-S SRC35ZMX-S SRC45ZSPS-W5

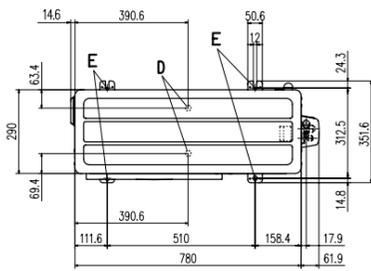

Symbol	Content
A	Service valve connection (gas side) 2MX: ϕ 9.52(3/8") (Flare)
B	Service valve connection (liquid side) 2S,2MP: ϕ 12.7(1/2") (Flare)
C	Pipe/cable draw-out hole ϕ 6.35 (1/4") (Flare)
D	Drain discharge hole ϕ 20x2places
E	Anchor bolt hole M10x4places

		Minimum installation space			
Dimensions	Examples of installation	I	II	III	IV
		L1	Open	280	280
L2	100	75	Open	Open	
L3	100	80	80	80	
L4	250	Open	250	Open	

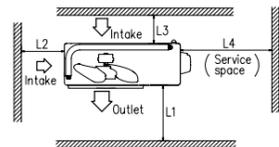
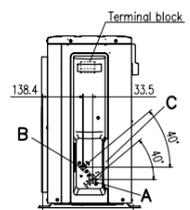
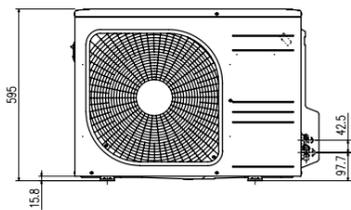

| SRC25ZSPS-W5 SRC35ZSPS-W5

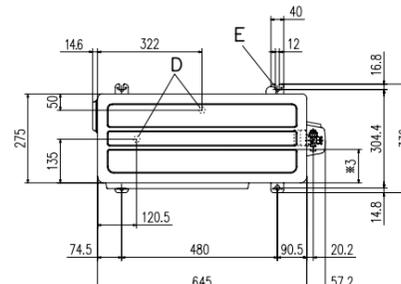

Symbol	Content
A	Service valve connection (gas side) ϕ 9.52 (3/8") (Flare)
B	Service valve connection (liquid side) ϕ 6.35 (1/4") (Flare)
C	Pipe/cable draw-out hole
D	Drain discharge hole ϕ 20x2places
E	Anchor bolt hole M10x4places

		Minimum installation space			
Dimensions	Examples of installation	I	II	III	IV
		L1	Open	280	280
L2	100	100	Open	Open	
L3	100	80	80	80	
L4	250	Open	250	Open	

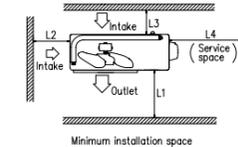
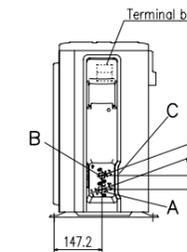
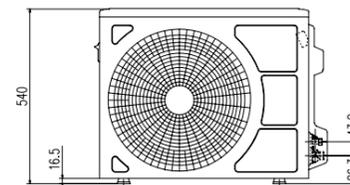

| SRC20ZS-W SRC25ZS-W2 SRC35ZS-W2

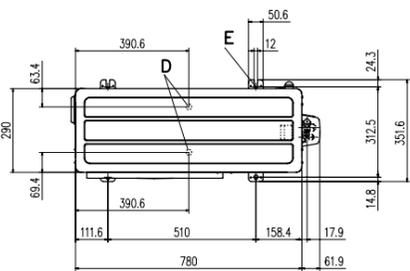

Symbol	Content
A	Service valve connection (gas side) ϕ 9.52 (3/8") (Flare)
B	Service valve connection (liquid side) ϕ 6.35 (1/4") (Flare)
C	Pipe/cable draw-out hole ϕ 20x2places
D	Drain discharge hole ϕ 20x3places
E	Anchor bolt hole M10x4places

		Minimum installation space			
Dimensions	Examples of installation	I	II	III	IV
		L1	Open	280	280
L2	100	75	Open	Open	
L3	100	80	80	80	
L4	250	Open	250	Open	

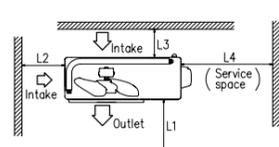
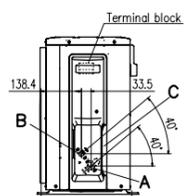
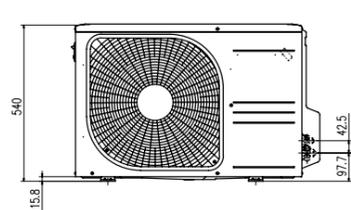

| FDC100VNP

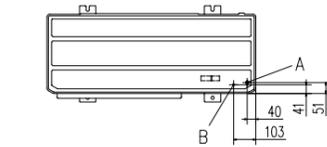

Symbol	Content
A	Service valve connection (gas side) ϕ 15.88 (5/8") (Flare)
B	Service valve connection (liquid side) ϕ 9.52 (3/8") (Flare)
C	Pipe/cable draw-out hole
D	Drain discharge hole ϕ 20x3 places
E	Anchor bolt hole M10x4 places
F	Cable draw-out hole ϕ 30x3 places

Notes:
 (1) It must not be surrounded by walls on the four sides.
 (2) The unit must be fixed with anchor bolts. An anchor bolt must not protrude more than 15mm.
 (3) Where the unit is subject to strong winds, lay it in such a direction that the blower outlet face is perpendicular to the dominant wind direction.
 (4) Leave 1m or more space above the unit.
 (5) A wall in front of the blower outlet must not exceed the units height.
 (6) The model name label is attached on the service panel.

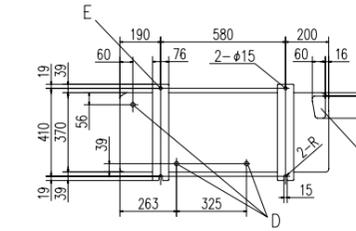
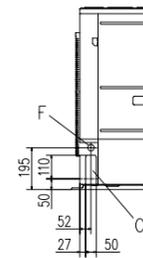
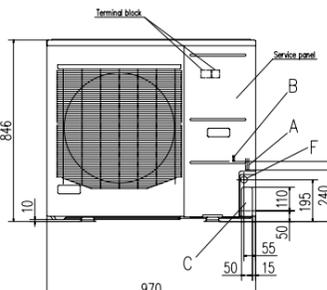

		Minimum installation space		
Dimensions	Examples of installation	I	II	III
		L1	Open	Open
L2	300	250	Open	
L3	100	150	100	
L4	250	250	250	

KHU VỰC PHÍA BẮC

1.	BẮC GIANG	472 Xương Giang - Phường Ngô Quyền , TP. Bắc Giang	0204 3824714
2.	BẮC KẠN	24A-24B Nguyễn Văn Thoát, P. Phùng Chí Kiên, TP. Bắc Kạn, Bắc Kạn	0209 3870299
3.	BẮC NINH	14 Phạm Thịnh, Ninh Xá, Bắc Ninh	0222 3826267
4.	CAO BẰNG	04 tổ 12 Phường Hợp Giang, Thành phố Cao Bằng, Tỉnh Cao Bằng	0206 3853066
5.	HÀ NỘI 1	54 Tổ 5 khu Xuân Hà, Xuân Mai, Chương Mỹ, Hà Nội	02433720671
6.	HÀ NỘI 2	Phan Xá, Uy Nỗ, Đông Anh, Hà Nội	0243 9651756
7.	HÀ NỘI 3	31 Phạm Hồng Thái , P. Quang Trung , TX. Sơn Tây , TP.Hà Nội	0243 3833392
8.	HÀ GIANG	53A, Đường 19/5, Tổ 1 Phường Nguyễn Trãi, TP. Hà Giang	0219 3863535
9.	HÀ NAM	5, Ngõ 123, Đường Quy Lưu, Minh Khai, Phủ Lý, Hà Nam	0226 3846232
10.	HÀ TĨNH	47 Đường Hà Tôn Mục, TP. Hà Tĩnh - Hà Tĩnh	0239 6250050
11.	HÀ TĨNH 2	Tổ dân phố 9, TT. Thạch Hà, H.Thạch Hà, Hà Tĩnh	0985 528136
12.	HẢI DƯƠNG	117F phố Quang Trung, P.Quang Trung, TP. Hải Dương, Hải Dương	0220 3852051
13.	HẢI PHÒNG 1	268 Lô 22 Lê Hồng Phong, P. Đông Khê, Q. Ngô Quyền, TP Hải Phòng	0225 3821818
14.	HẢI PHÒNG 2	193 Quang Trung, P. Phan Bội Châu, Q. Hồng Bàng, TP. Hải Phòng	0225 3838296
15.	HOÀ BÌNH	Tổ 5, P.Thái Bình, TP. Hòa Bình	0218 3891669
16.	HƯNG YÊN	34 Phạm Bạch Hổ, Phường Lam Sơn, TP. Hưng Yên	0221.3863458
17.	HƯNG YÊN 2	233 Điện Biên, Phường Lê Lợi, Thành phố Hưng Yên, Hưng Yên.	02213.864467
18.	LẠNG SƠN	344 Bà Triệu, Phường Đông Kinh, TP. Lạng Sơn	0205 3871924
19.	LÀO CAI	054 Nguyễn Khuyến, P. Cốc Lếu, TP. Lào Cai, Tỉnh Lào Cai	0214 3824766
20.	NAM ĐỊNH	114 Nguyễn Bính, P.Trần Quang Khải, TP. Nam Định	0228 3848824
21.	NGHỆ AN	Số 7 ngõ A2 Đường Hermann, TP. Vinh, Nghệ An	0238 3830034
22.	NINH BÌNH	668 đường 30/6, phố Vân Giang - phường Ninh Phong, TP. Ninh Bình	0229 3875340
23.	PHÚ THỌ	1646 Đường Hùng Vương, Phường Gia Cẩm, TP Việt Trì, Phú Thọ	0210 3847613
24.	QUẢNG BÌNH	Thôn 4, xã Lộc Ninh, TP Đồng Hới, tỉnh Quảng Bình	0232 3852840
25.	QUẢNG TRỊ	141 Nguyễn Huệ, Khu phố 8, Phường 1, TP Đông Hà, Quảng Trị	0233 3553636
26.	QUẢNG NINH 1	8 Võ Thị Sáu, tổ 1 khu 1, P. Hồng Hà, TP. Hạ Long, Quảng Ninh	0912 000 274
27.	QUẢNG NINH 2	331 Quang Trung, Uông Bí, Quảng Ninh	0203 3660004
28.	QUẢNG NINH 3	179 Đường Trần phú, P.Cẩm Tây, TP. Cẩm Phả, Quảng Ninh	0203 3863534
29.	SƠN LA	255 Đường Chu Văn Thịnh, Tổ 2 phường Tô Hiệu, TP Sơn La	0212 3856485
30.	THÁI BÌNH	15B Nguyễn Tông Quai, Phường Trấn Lãm, Thái Bình	0227 3833043
31.	THÁI NGUYÊN	16 Cách Mạng Tháng Tám, Tổ 4, P. Phan Đình Phùng, TP Thái Nguyên	0208 3854003
32.	THANH HÓA	258 Trường Thi, Phường Trường Thi, TP. Thanh Hóa	0237 3855866
33.	TUYÊN QUANG	174 Bình Thuận, tổ 10 phường Tân Quang, TP. Tuyên Quang	0207 3815800
34.	VĨNH PHÚC	58 Trần Quốc Tuấn, Phường Ngô Quyền, Vĩnh Yên, Vĩnh Phúc	0211 3861947
35.	YÊN BÁI	Số 983, Đường Điện Biên, TP. Yên Bái.	0216 3853849

KHU VỰC PHÍA NAM

1.	AN GIANG 1	107 Nguyễn Huệ B, Phường Mỹ Long, TP. Long Xuyên, An Giang	0296 3980666
2.	AN GIANG 2	9/9 Trần Hưng Đạo, Phường Mỹ Xuyên, TP. Long Xuyên, An Giang	0296 3945567
3.	AN GIANG 3	4-6-8-10-12 Hai Bà Trưng, Phường Mỹ Long, TP. Long Xuyên, An Giang	0296 3841166
4.	BẠC LIÊU	137/5A Võ Văn Kiệt, Khóm 5, Phường 1, TP Bạc Liêu	0944 559498
5.	BẾN TRE	52B Đại Lộ Đồng Khởi, Phường Phú Khương, TP. Bến Tre	0275 3816572
6.	BÌNH DƯƠNG	129Q Huỳnh Văn Cù, P.Phú Cường, TP. Thủ Dầu Một, Bình Dương	0274 3855310
7.	BÌNH PHƯỚC 1	278 Phú Riêng Đỏ, TP. Đồng Xoài, Bình Phước	0271 3879188
8.	BÌNH PHƯỚC 2	Tổ 3, Khu phố Tân Trà, Phường Tân Xuân, TP. Đồng Xoài, Bình Phước	0978 075758
9.	BÌNH THUẬN	204/12 Nguyễn Hội, Phường Phú Trinh, TP. Phan Thiết, Bình Thuận	0919 277238
10.	CÀ MAU 1	378F/11 đường Tiểu khu Tân Lộc, Khóm 4, Phường 9, TP. Cà Mau	0941 992277
11.	CÀ MAU 2	183 Phan Ngọc Hiển, Khóm 2, Phường 9, TP. Cà Mau	0913 699519
12.	CẦN THƠ	439 Đường 30/4, Phường Hưng Lợi, Quận Ninh Kiều, TP. Cần Thơ	0292 3782117
13.	CÔN ĐẢO	Đường Nguyễn Văn Linh, Khu 7, Huyện Côn Đảo, Bà Rịa - Vũng Tàu	0337 637822
14.	ĐÀ NẴNG 1	497 Điện Biên Phủ, Phường Hòa Khê, Quận Thanh Khê, TP. Đà Nẵng	0236 3649868
15.	ĐÀ NẴNG 2	32 Chu Văn An, Phường Bình Hiên, Quận Hải Châu, TP. Đà Nẵng	0236 3892929
16.	ĐẮK LẮK	13 Bà Triệu, Phường Tự An, TP. Buôn Mê Thuật, Đắk Lắk	0262 3851399
17.	ĐẮK NÔNG	Tổ dân phố 6, Phường Nghĩa Phú, TP. Gia Nghĩa, Đắk Nông	0261 3456195
18.	ĐỒNG NAI	103 KP4, Võ Thị Sáu, P.Thống Nhất, TP. Biên Hòa, Đồng Nai	0908 346361
19.	ĐỒNG THÁP	94 Lê Quý Đôn, Phường 1, Thị xã Cao Lãnh, Đồng Tháp	0277 3851575
20.	GIA LAI	171 Phan Đình Phùng, TP. Pleiku, Tỉnh Gia Lai	0269 3821202
21.	HẬU GIANG	32 Nguyễn Thái Học, Phường 1, TP. Vị Thanh, Hậu Giang	0293 3582382
22.	HUẾ	59 Xuân 68, Phường Thuận Thành, TP. Huế, Thừa Thiên Huế	0234 3531014
23.	KIÊN GIANG	197 Ngô Quyền, Phường Vĩnh Bảo, TP. Rạch Giá, Kiên Giang	0912 777697
24.	KON TUM	215 Phan Chu Trinh, Kon Tum	0260 3861171
25.	LONG AN	67/1 Nguyễn Quang Đại, Phường 5, TP. Tân An, Long An	0272 3663678
26.	LONG KHÁNH	43 Mạc Đĩnh Chi, KP.3, P.Xuân Bình, TP. Long Khánh, Đồng Nai	0918 335280
27.	NHA TRANG	53A Quang Trung, Phường Lộc Thọ, TP. Nha Trang, Khánh Hòa	0258 3525817
28.	NINH THUẬN	441 Thống Nhất, TP. Phan Rang - Tháp Chàm, Ninh Thuận	0259 3833088
29.	PHÚ QUỐC	179 Trần Phú, KP.6, TT.Dương Đông, Huyện Phú Quốc, Kiên Giang	0354 626470
30.	PHÚ YÊN	Thôn Ngọc Lãng, Xã Bình Ngọc, TP. Tuy Hòa, Phú Yên	0772 488427
31.	QUẢNG NAM	54 Tiểu La, Phường An Mỹ, TP. Tam Kỳ, Quảng Nam	0235 3851732
32.	QUẢNG NGÃI	236 Hai Bà Trưng, Phường Lê Hồng Phong, TP. Quảng Ngãi	0255 3711600
33.	QUY NHƠN	50B Đồng Đa, Tổ 6, Khu vực 1, Phường Thị Nại, TP. Quy Nhơn	0914 100262
34.	SÓC TRĂNG	130 Trương Công Định, Phường 2, TP. Sóc Trăng	0299 3613771
35.	TÂY NINH	Số 25, Hẻm 9 Châu Văn Liêm, Hiệp An, Hiệp Tân, Hòa Thành, Tây Ninh	0908 268042
36.	TIỀN GIANG	34/6A Trần Ngọc Giải, Khu phố 10, Phường 6, TP. Mỹ Tho, Tiền Giang	0913 791994
37.	TRÀ VINH	449 Phạm Ngũ Lão, Khóm 4, Phường 1, TP. Trà Vinh	0294 3851114
38.	VĨNH LONG	39/2B Trần Phú, Khóm 3, Phường 4, TP. Vĩnh Long	0270 3830126
39.	VŨNG TÀU 1	215/5 Xô Viết Nghệ Tĩnh, Phường Thắng Tam, TP. Vũng Tàu	0254 3824224
40.	VŨNG TÀU 2	109 - 111 Nam Kỳ Khởi Nghĩa, TP Vũng Tàu	0937 954047



TP. HỒ CHÍ MINH
Số 12 Hoàng Trọng Mậu, P.Tân Hưng Quận 7, Tp.HCM
Tel: 028-6298 3500/01/02/03
Fax: 028-2253 0481

HÀ NỘI
57A phố Vệ Hồ, P. Xuân La, Q.Tây Hồ Thủ đô Hà Nội
Tel: 024-6269 1190/92
Fax: 024-6269 1185



TƯ VẤN BẢO HÀNH
Miền Nam: 1800 9010
Miền Bắc: 1800 9020

TƯ VẤN KỸ THUẬT 24/7
Miền Nam: 0907 820 820
Miền Bắc: 0902 058 058